

حقوق الطبع و النشر تبقى مسجلة لملكها الحقيقي

تربية و تعليم



يمكنكم تحميل أيضا :

مذكرات الأستاذ ، نماذج إختبارات

وفوق منهاج الجير الثاني

تحميل المزيد

↓ CLICK HERE

مشروع نماذج // يونس معبدي

سلسلة مستقبلي

كتابي في

# الرياضيات

من 4 إلى 6 سنوات





مشروع نماذج // يونس معبدي

# أكتشف الأرقام



واحد



اثنان



ثلاثة



أربعة



خمسة

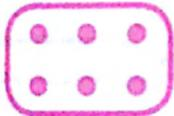

ستة



سبعة



ثمانية



تسعة

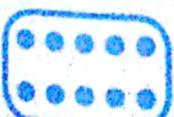

عشرة



# أكتشف الأرقام

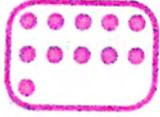

إحدى عشر



اثنى عشر



ثلاثة عشر



أربعة عشر



خمسة عشر



ستة عشر



سبعة عشر



ثمانية عشر



تسعة عشر



عشرون

# أَتَدْرِبُ عَلَى الْخَطوطِ

أَكْمَلْ رَسْمَ الْخَطوطِ حَسَبِ الْإِتْجَاهِ الْمَحْدَدِ.

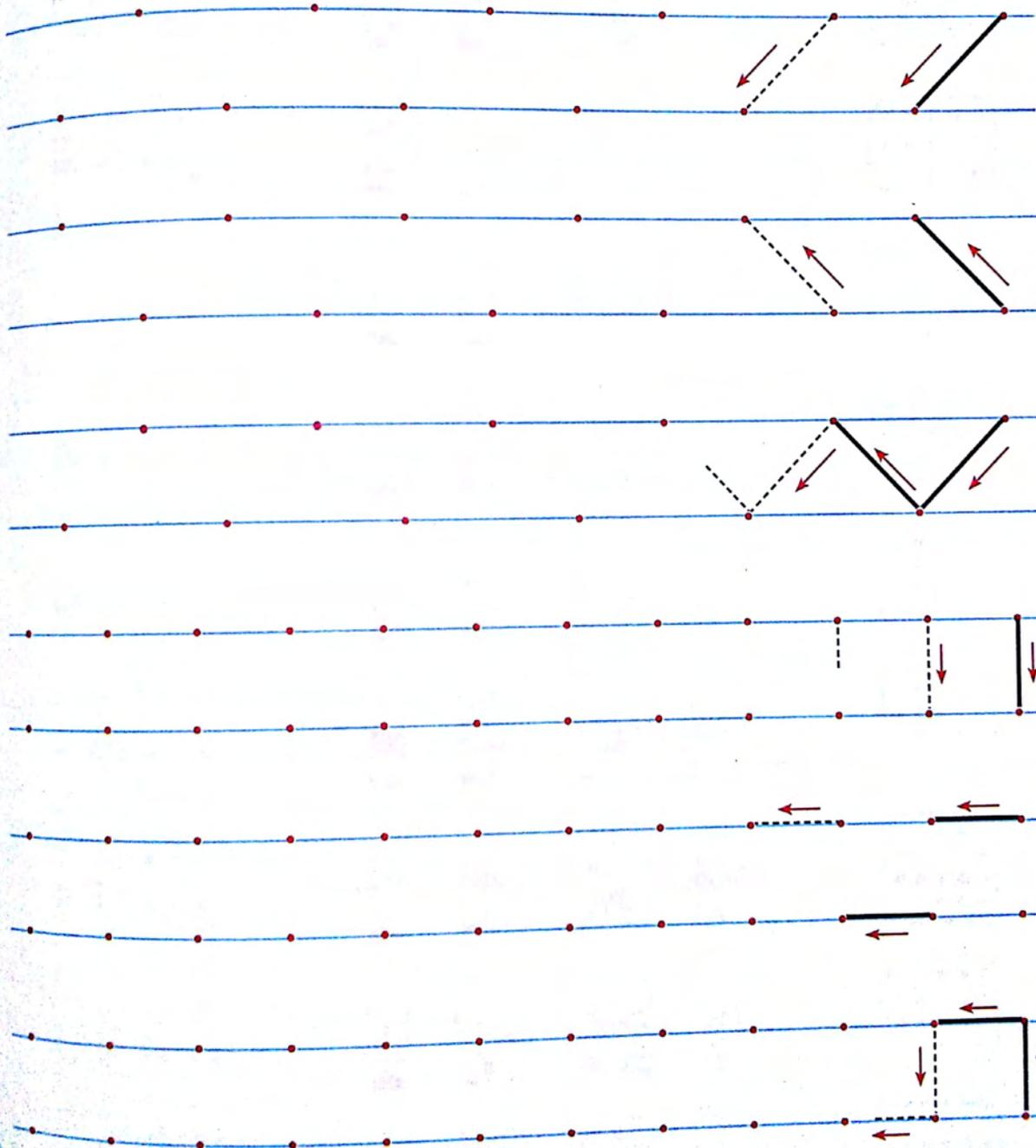

# أندرب على الخطوط

أكمل رسم الخطوط حسب الاتجاه المحدد.

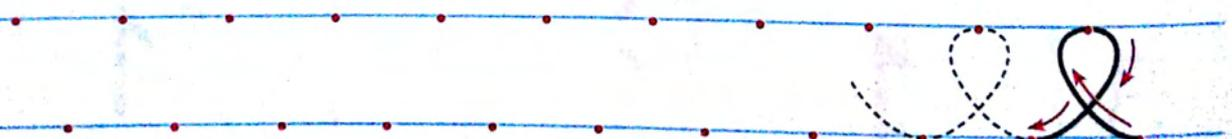
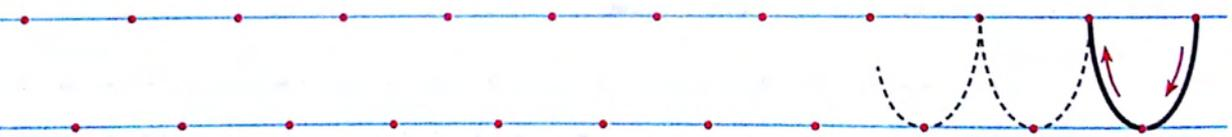

# واحد

1



أكمل كتابة الرقم 1.

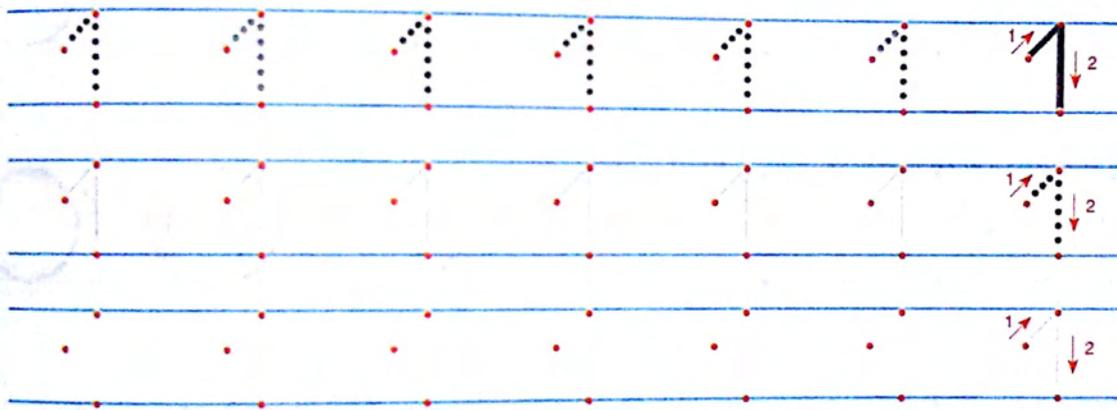

لاحظ ثم ضع حيزا حول الرقم 1.

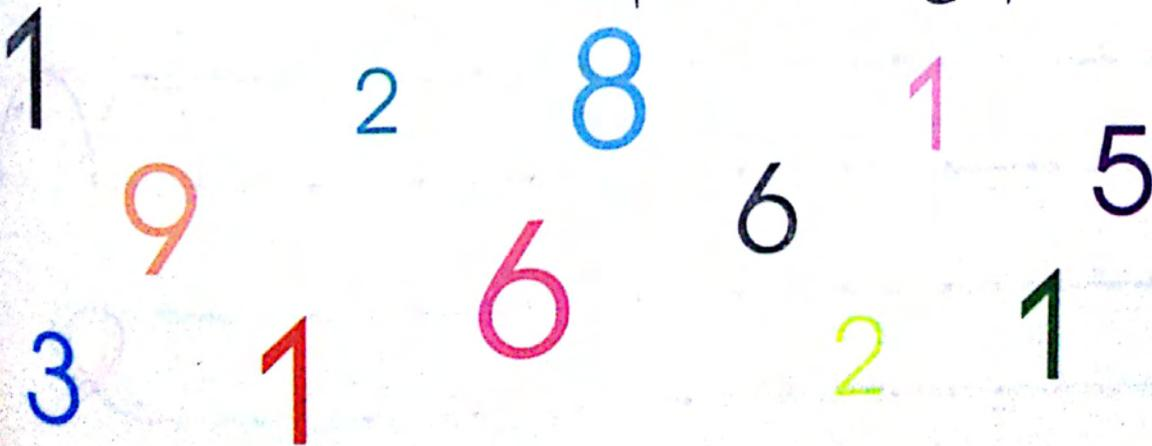

ضع كل حشرة واحدة داخل حيز.

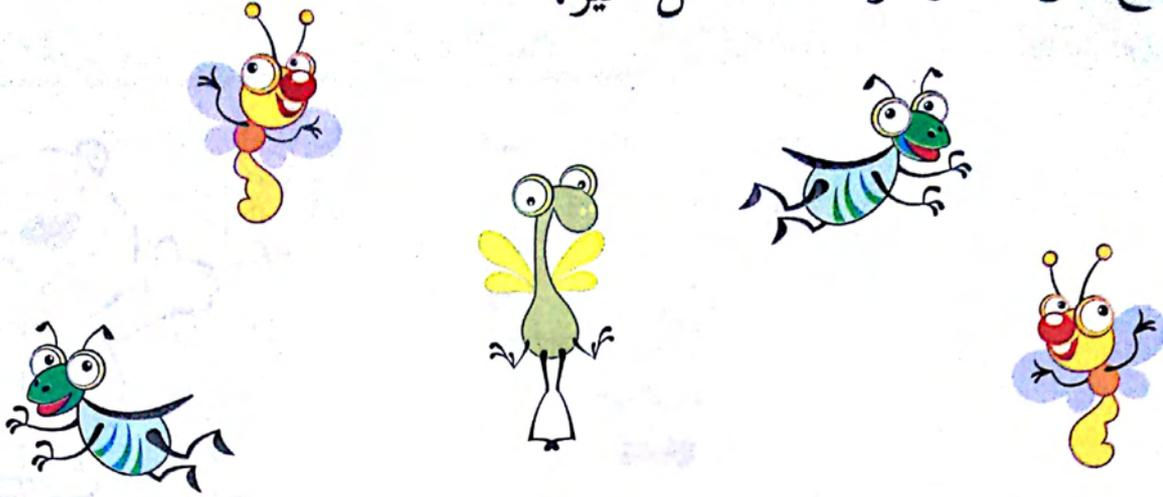

احسب ثم لون حوتًا واحدًا.

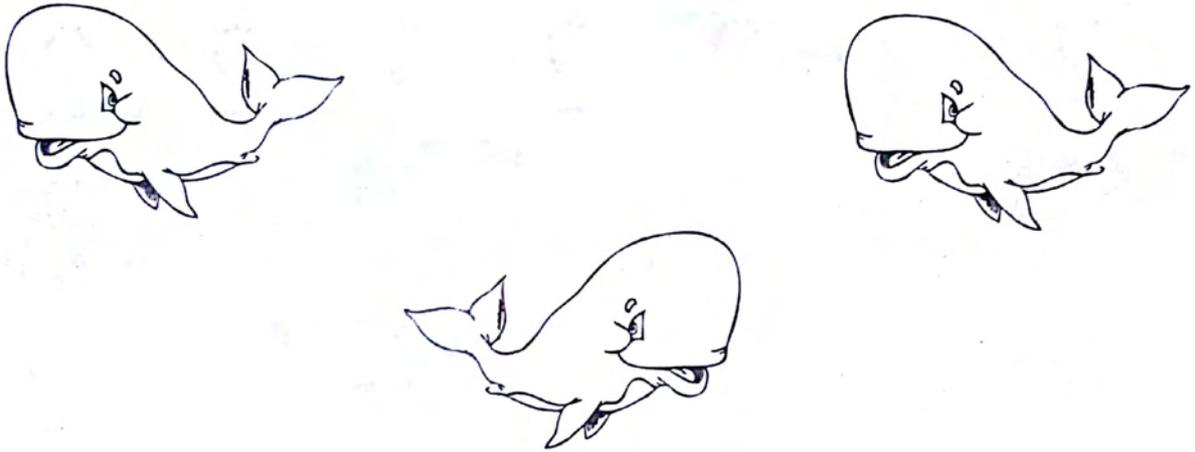

ساعد هذه النحلة متبعا الرقم 1 للوصول إلى الخلية.

2	3	2	10	2	6	1
10	1	1	1	8	9	1
3	1	5	1	5	1	1
1	1	6	1	1	1	2

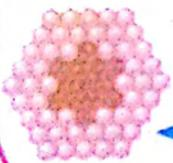

# اثنان

2



أكمل كتابة الرقم 2.

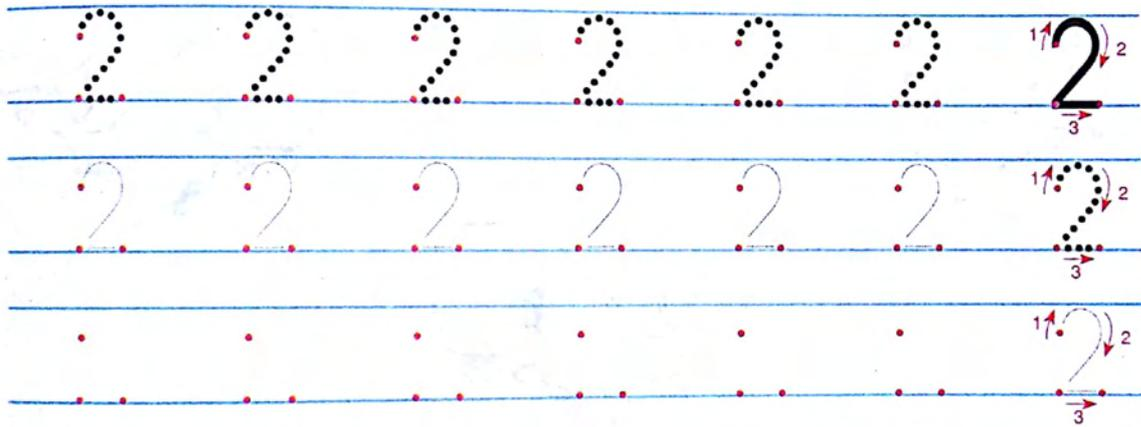

لاحظ ثم لون الرقم 2.

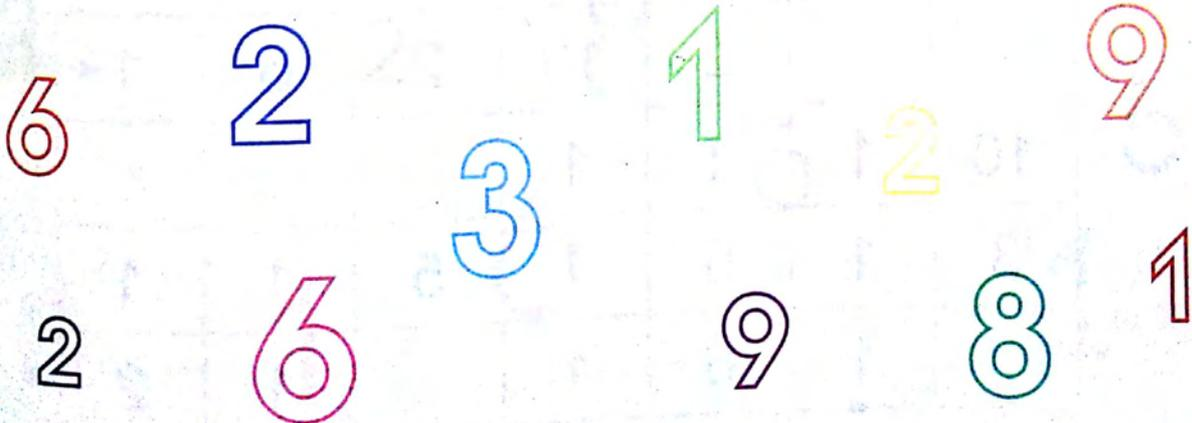

احسب ثم لون قطين داخل الحيز وآخر خارج الحيز.

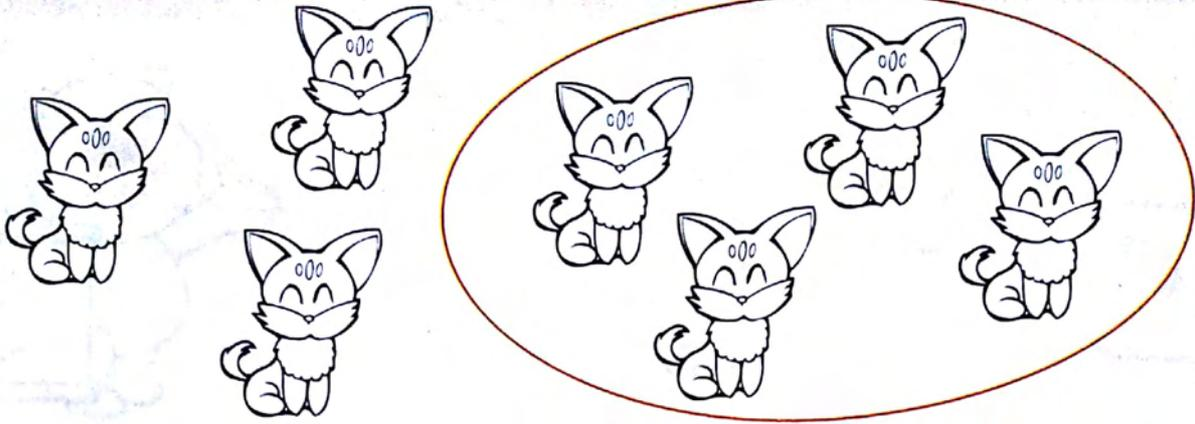

احسب ثم اجمع كل دودتين داخل حيز.

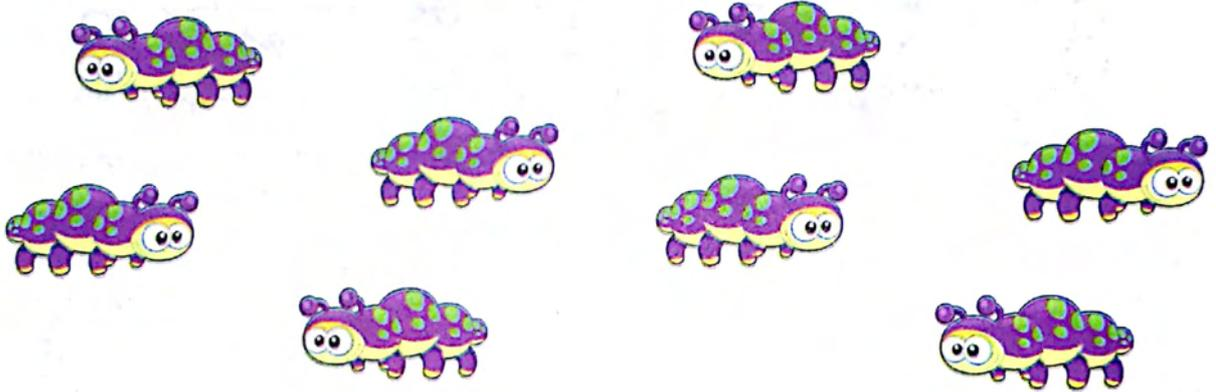

لون الصورة وفق دليل الألوان المقترح.

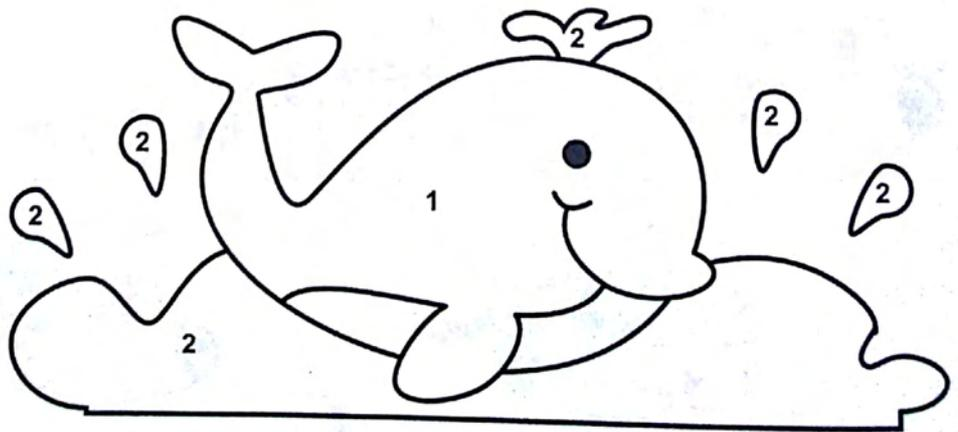
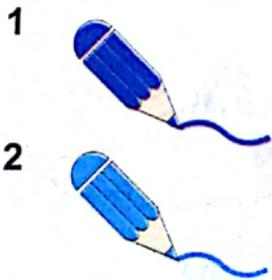

# ثلاثة

3



أكمل كتابة الرقم 3.

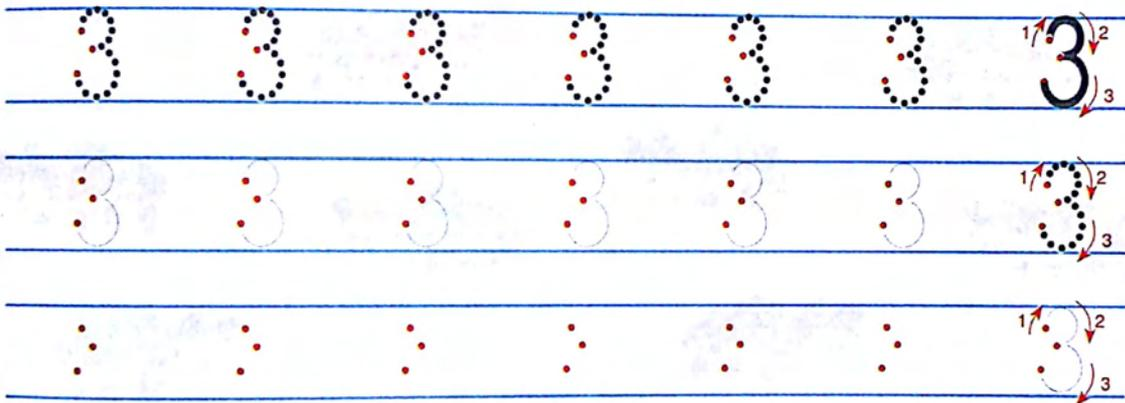

لاحظ ثم لون 3 طائرات.

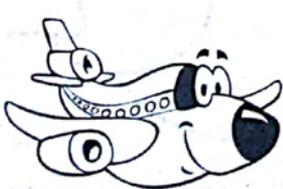

احسب ثم صل كل مجموعة بالعدد الذي يوافقها.



2

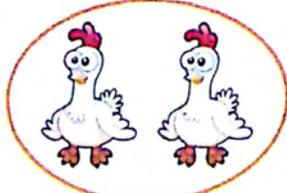

3

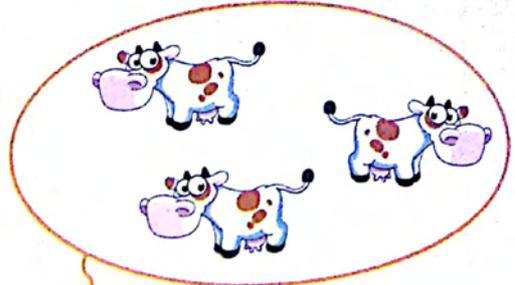

1

ضع كل 3 كلاب داخل حيز.



صل الأرقام من 1 إلى 3 ثم لون الصورة.

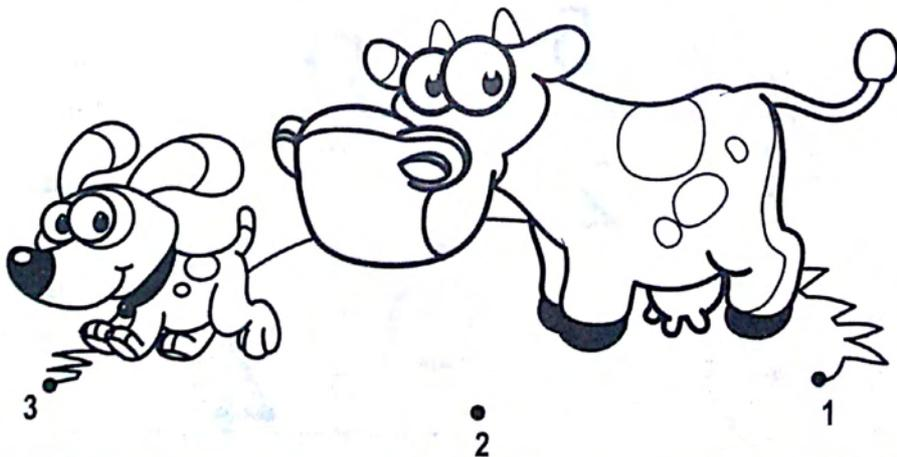

# أربعة

4



أكمل كتابة الرقم 4 .

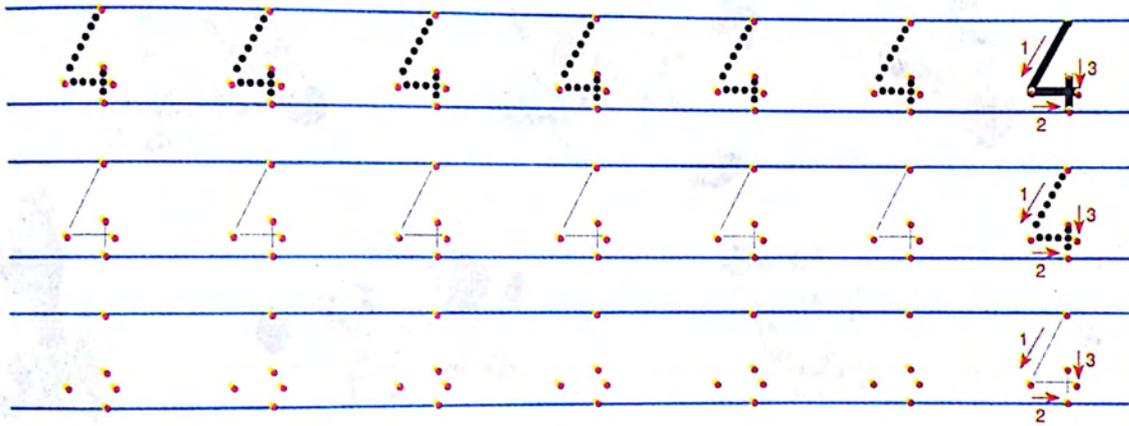

لاحظ ثم ضع حيزا حول الرقم 4 .



احسب ثم لون 4 سلاحف.

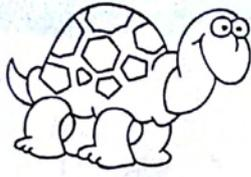

لاحظ ثم ضع 4 نمور داخل حيز و 3 دببة داخل حيز آخر.



ساعد هذا الأرنب متبعا الرقم 4 للوصول إلى الجزر.

6	3	2	1	5	4	4	
4	4	4	2	4	4	4	7
4	9	4	9	4	3	2	
	4	3	4	4	4	1	8

# خمسة

5



أكمل كتابة الرقم 5.

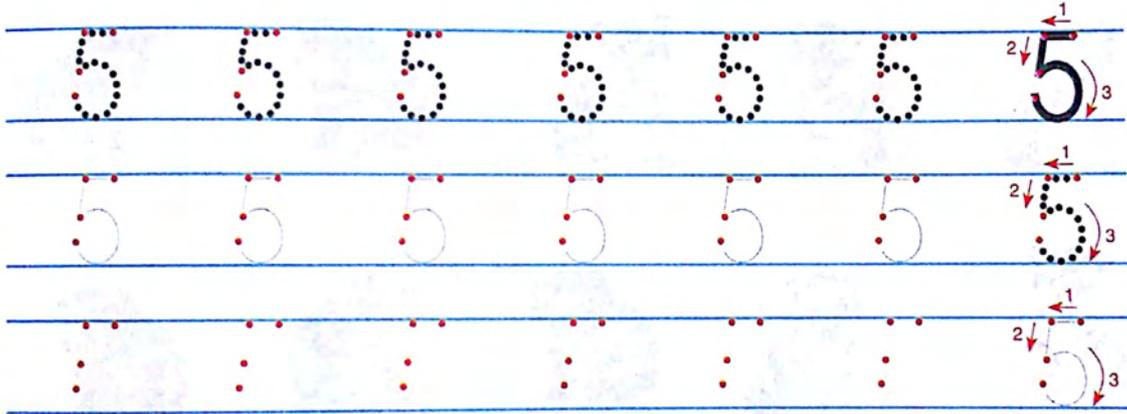

احسب ثم شطب على الفاكهة الزائدة في كل مجموعة.

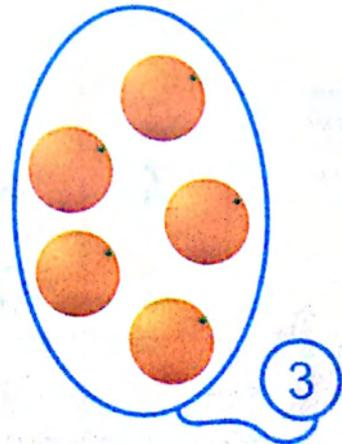
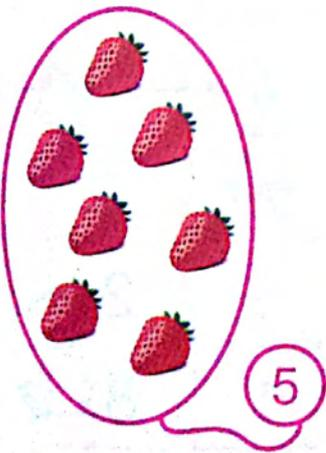

احسب ثم اكتب الرقم الصحيح في كل بطاقة.

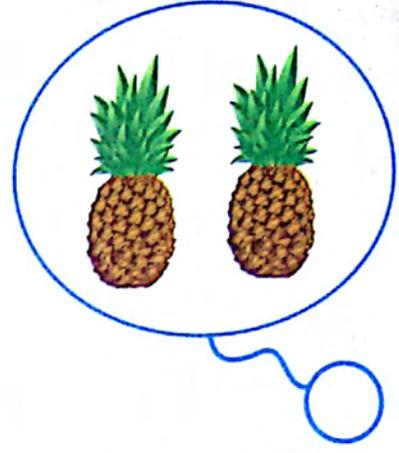
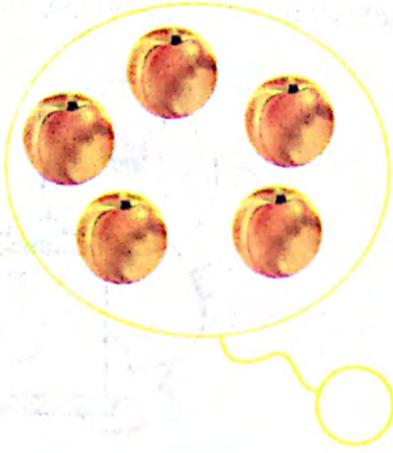

احسب ثم لون 5 سيارات.

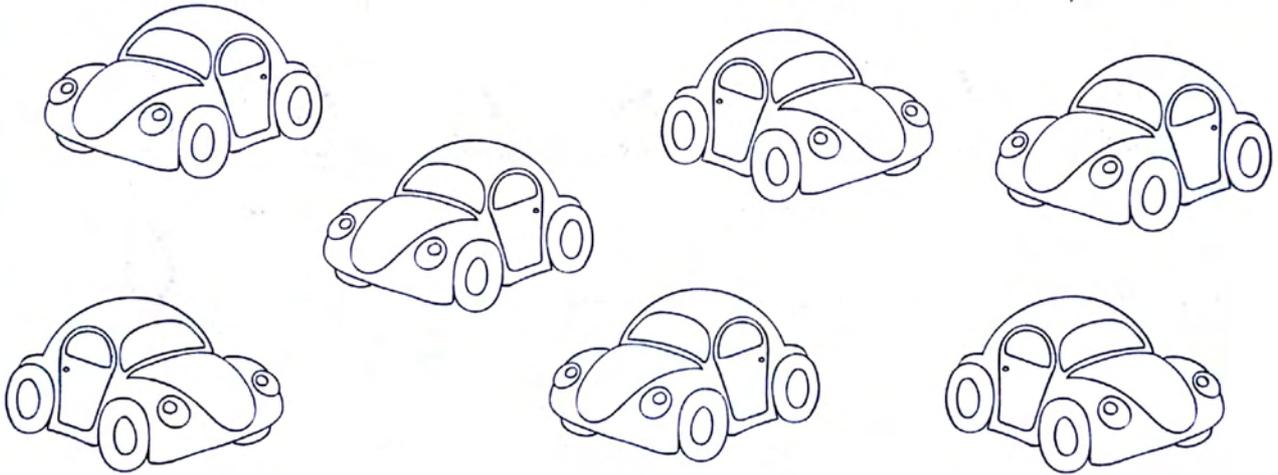

لون الصورة وفق دليل الألوان المقترح.

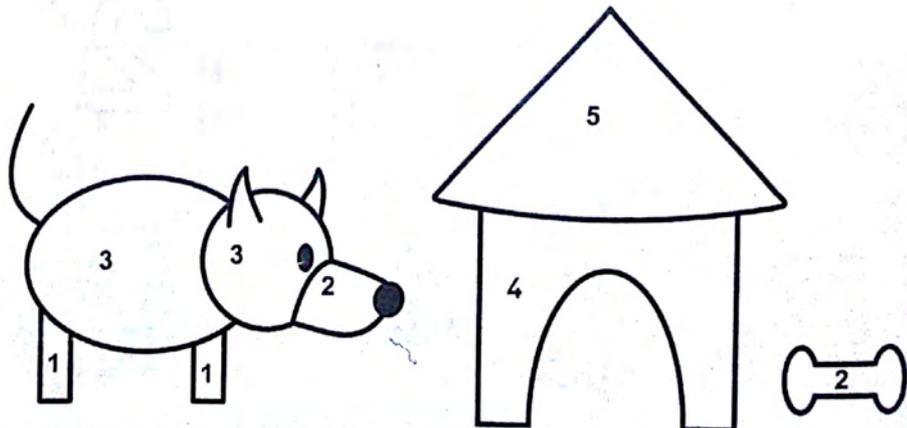
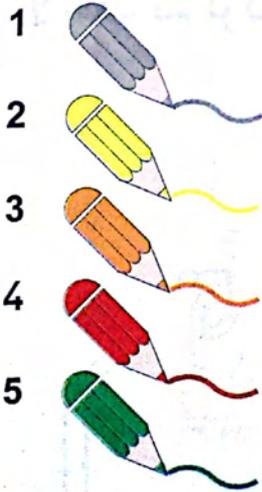

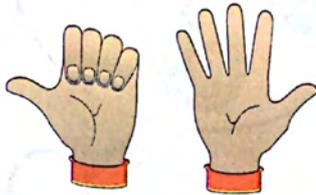
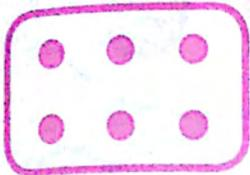

أكمل كتابة الرقم 6.

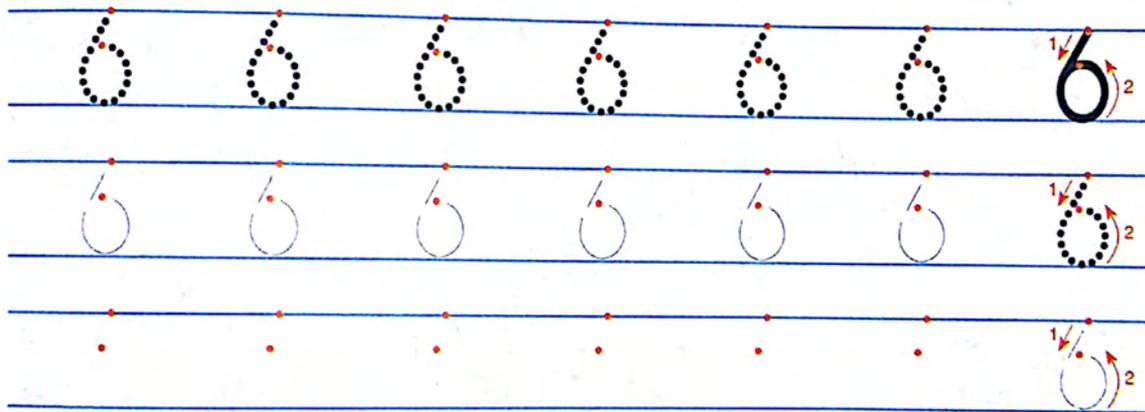

لاحظ ثم لون الرقم 6.



احسب ثم شطب على الرسم الزائد في كل مجموعة.

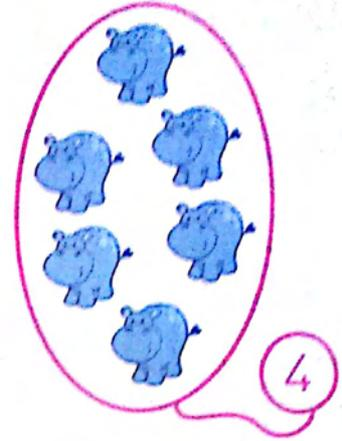
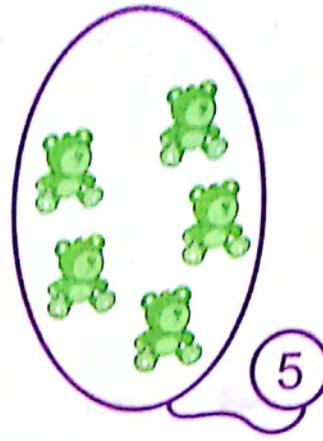
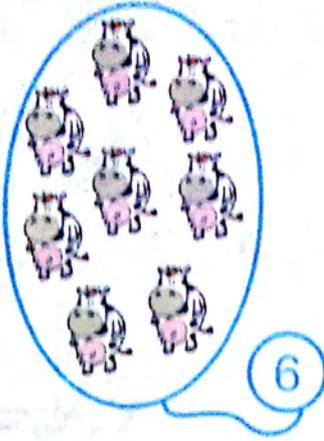

لاحظ ثم ضع 6 دجاجات داخل حيز و 4 ديكة داخل حيز آخر.

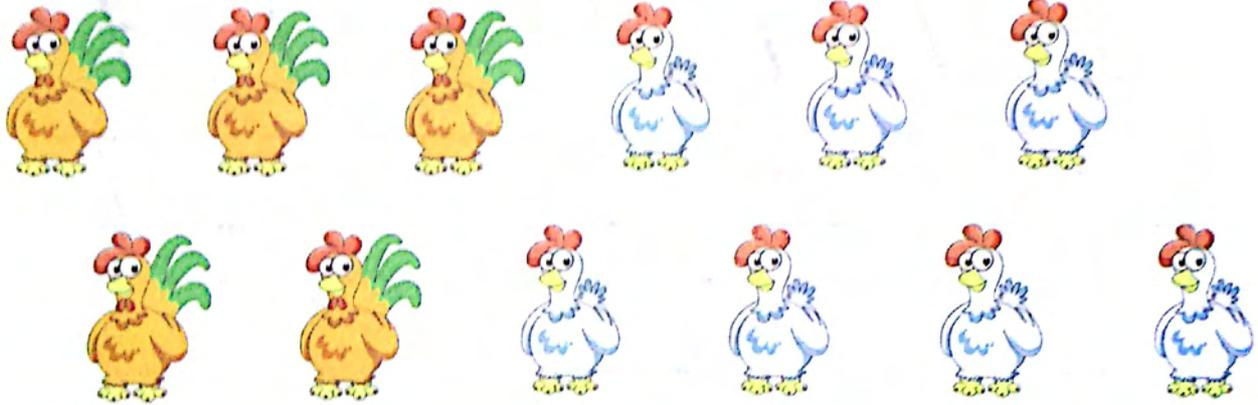

صل الأرقام من 1 إلى 6 ثم لون الصورة.

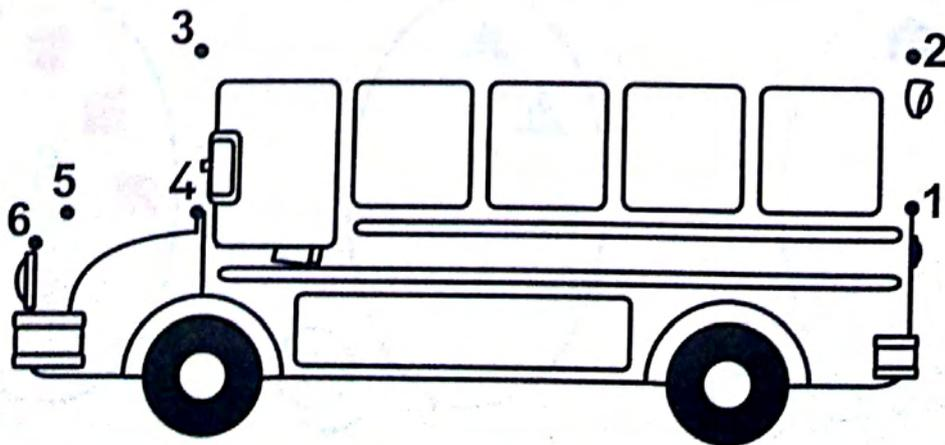

# سبعة

7

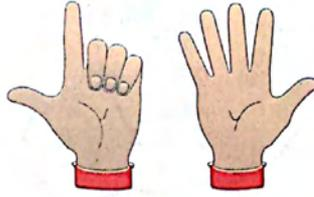

أكمل كتابة الرقم 7.

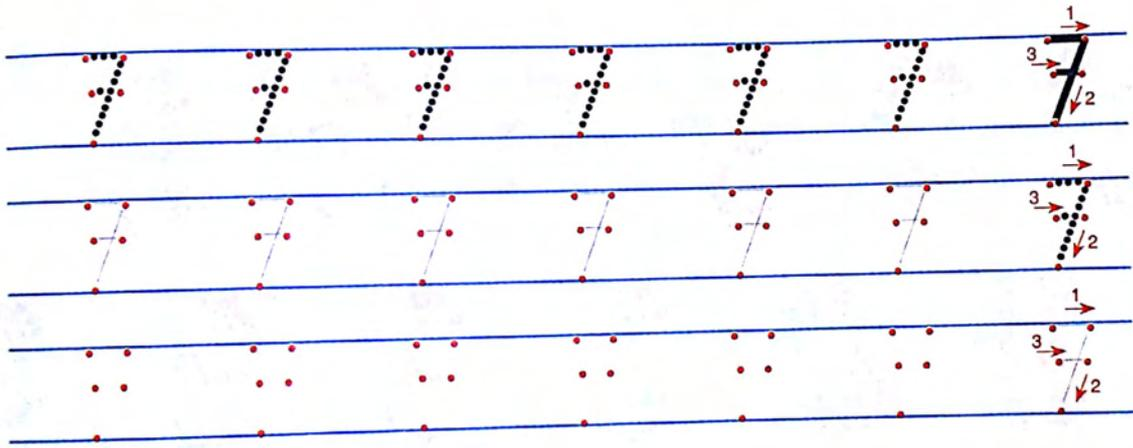

احسب ثم ضف أشكالاً لتحصل على العدد المكتوب في كل بطاقة.

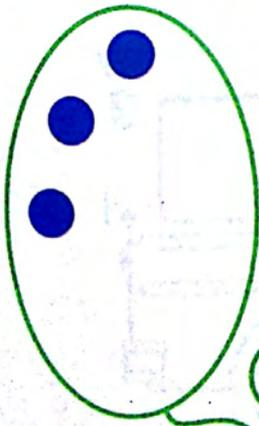

7

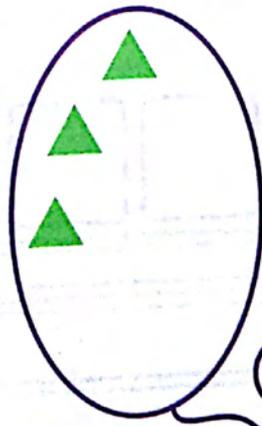

6

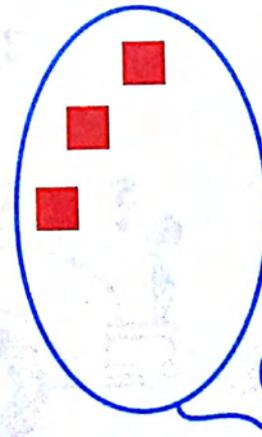

5

ضع 7 دلافين داخل حيز.

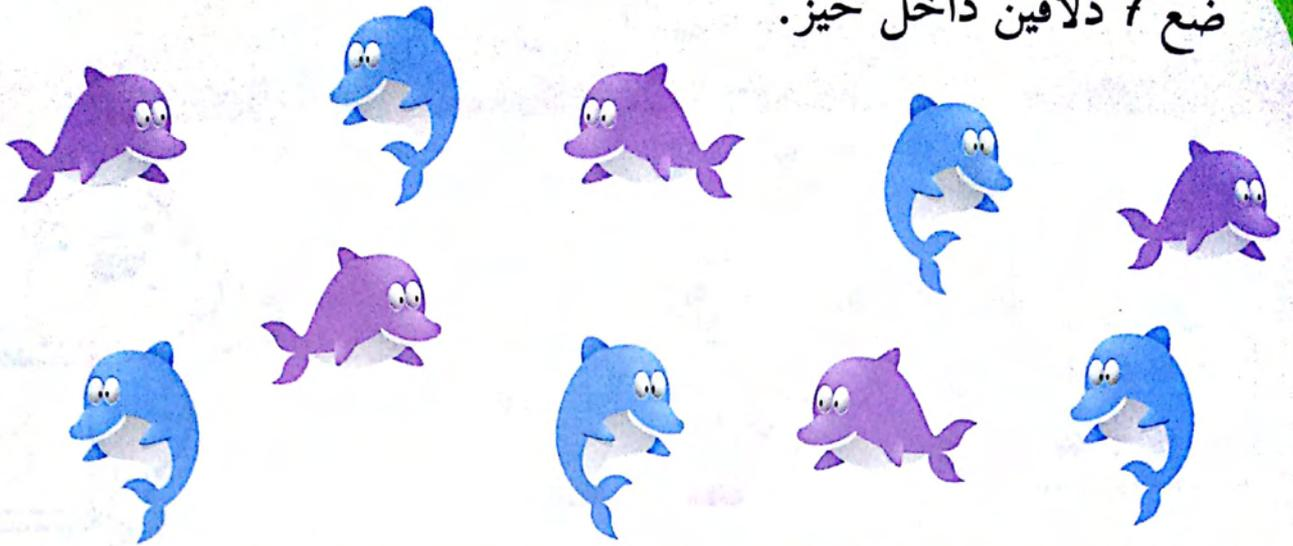

احسب ثم لون 7 عصافير و 3 ديوك.

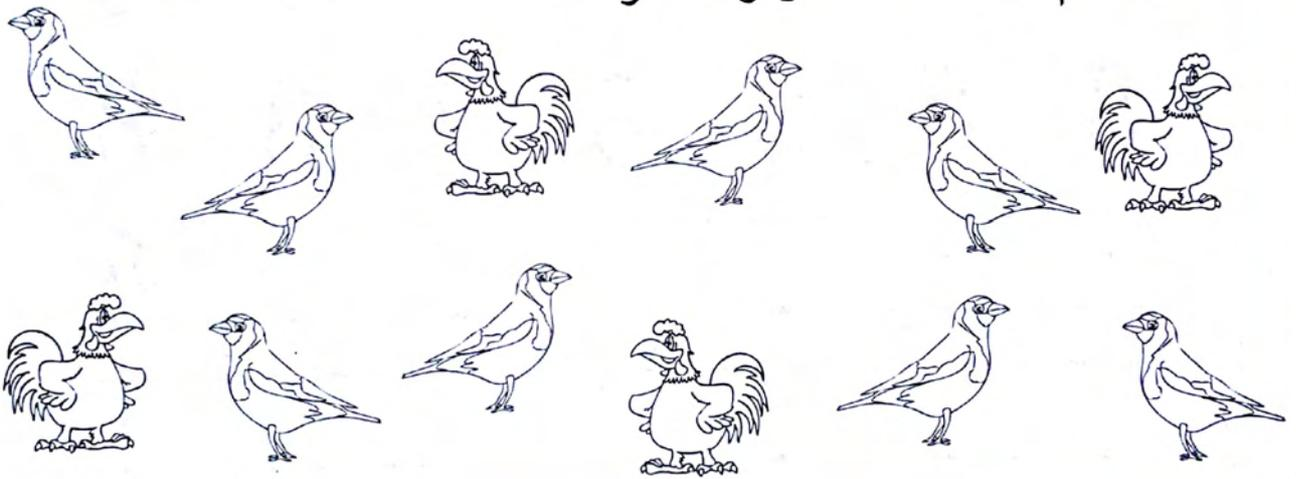

ساعد هذا الكلب متبعا الرقم 7 للوصول إلى اللحم.

2	3	9	1	10	7	7
8	5	3	2	9	7	2
5	7	7	7	8	7	8
7	7	6	7	7	7	9

# ثمانية

8

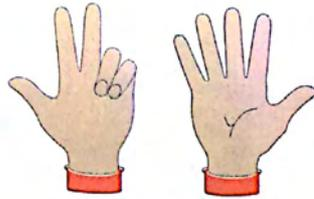
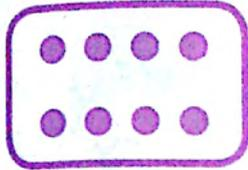

أكمل كتابة الرقم 8.

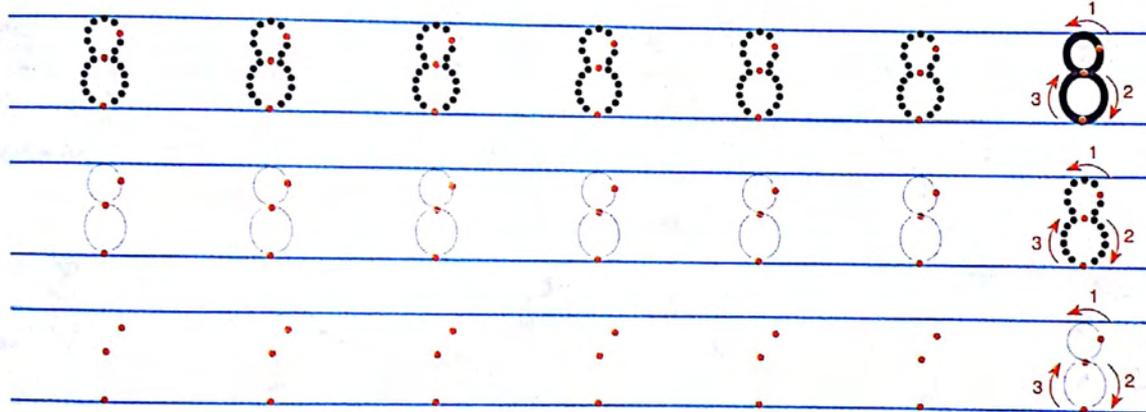

لاحظ ثم ضع حيزا حول الرقم 8.



احسب ثم اكتب الرقم الصحيح في كل بطاقة.

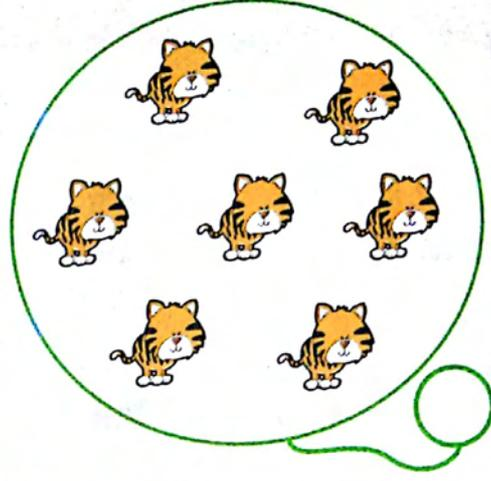
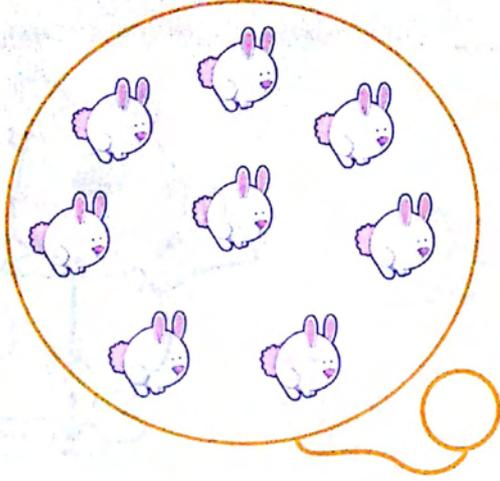

احسب ثم لون 8 هدايا.

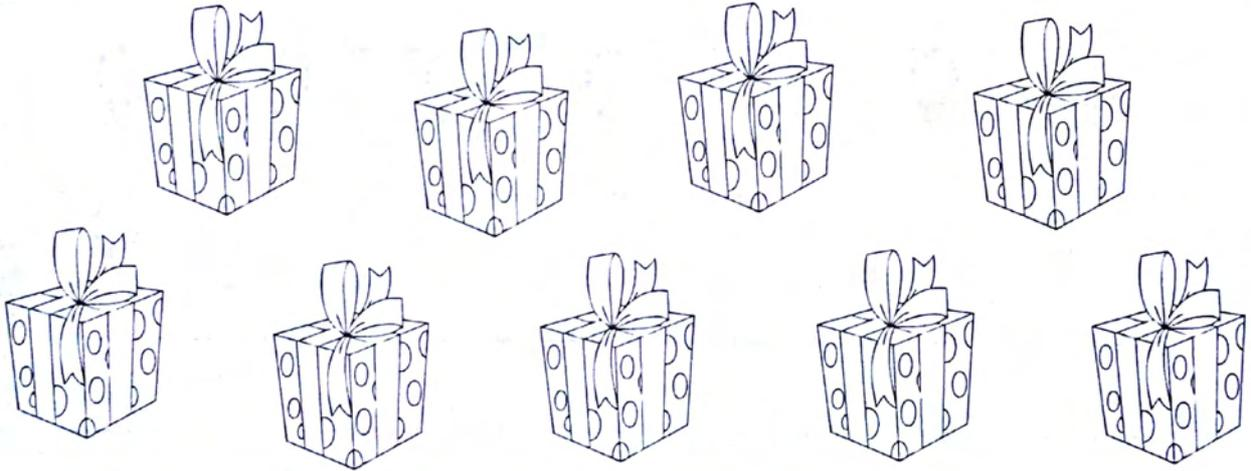

لون الصورة وفق دليل الألوان المقترح.

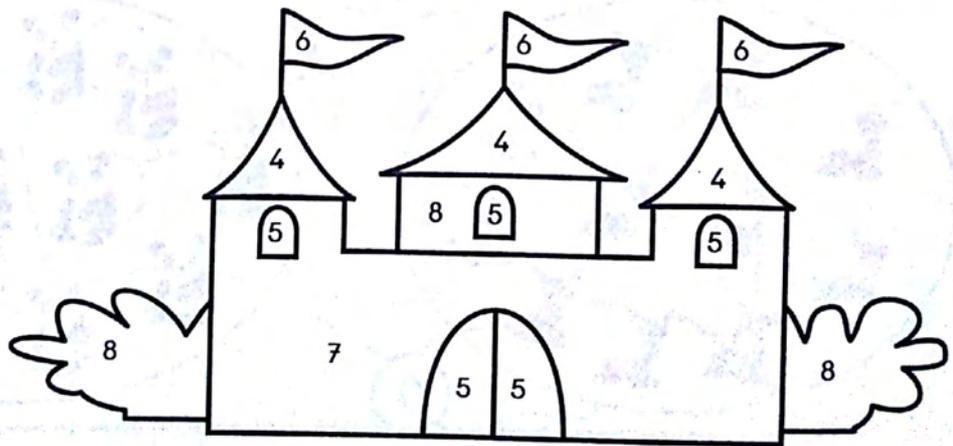
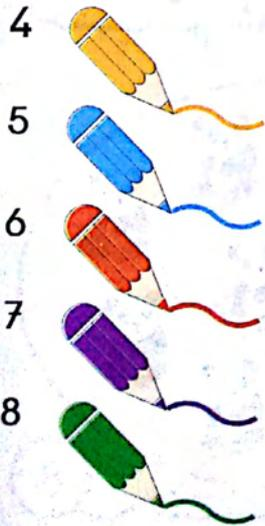

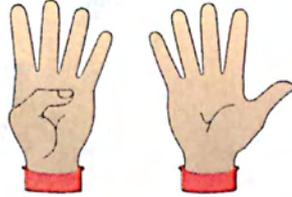
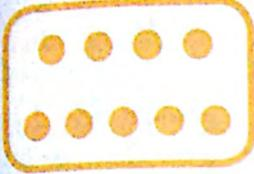

أكمل كتابة الرقم 9.

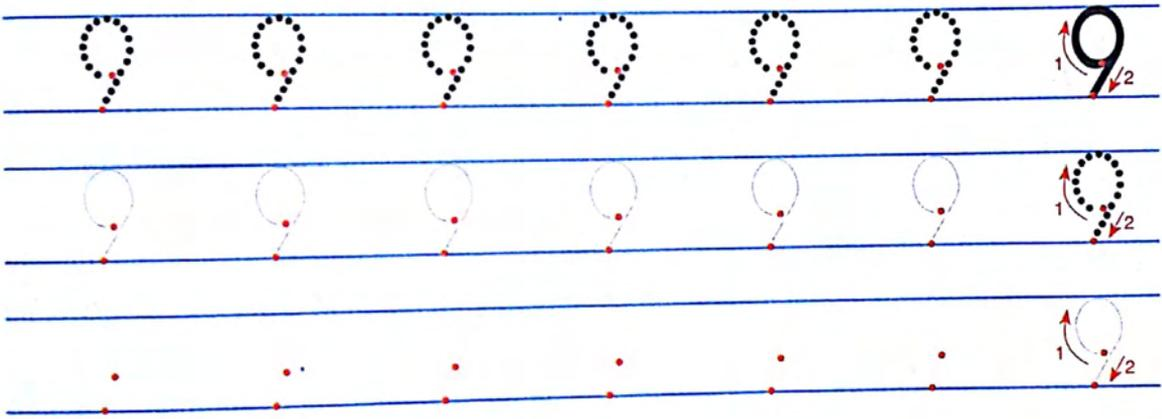

احسب ثم شطب على الرسم الزائد في كل مجموعة.

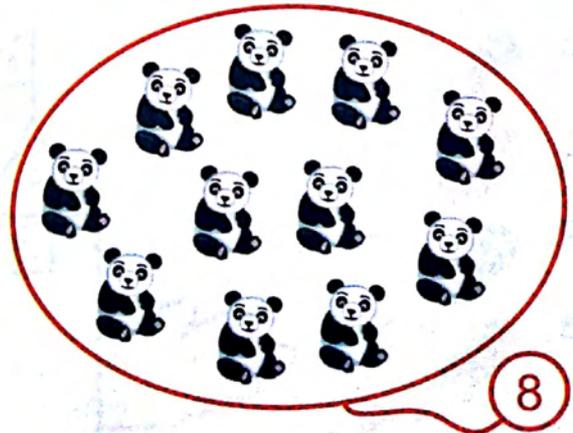

احسب ثم ضع 9 ذئاب داخل حيز.

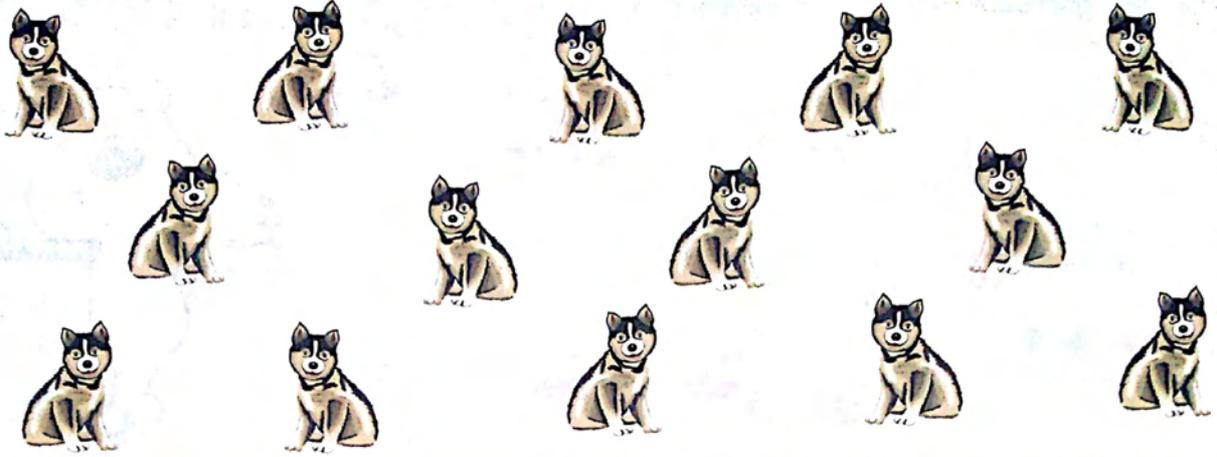

احسب ثم لون 9 حبات أناناس.

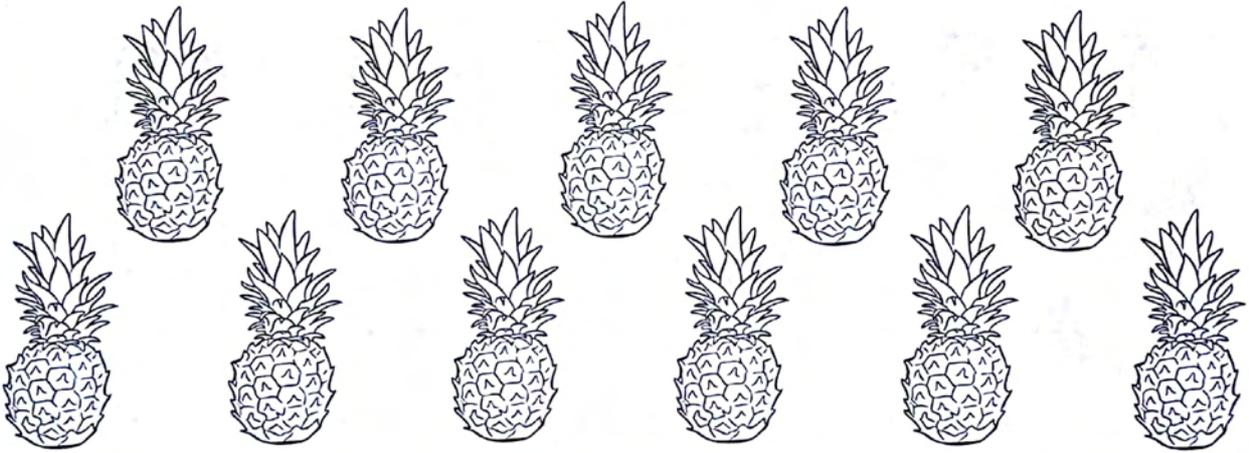

صل الأرقام من 1 إلى 9 ثم لون الصورة.

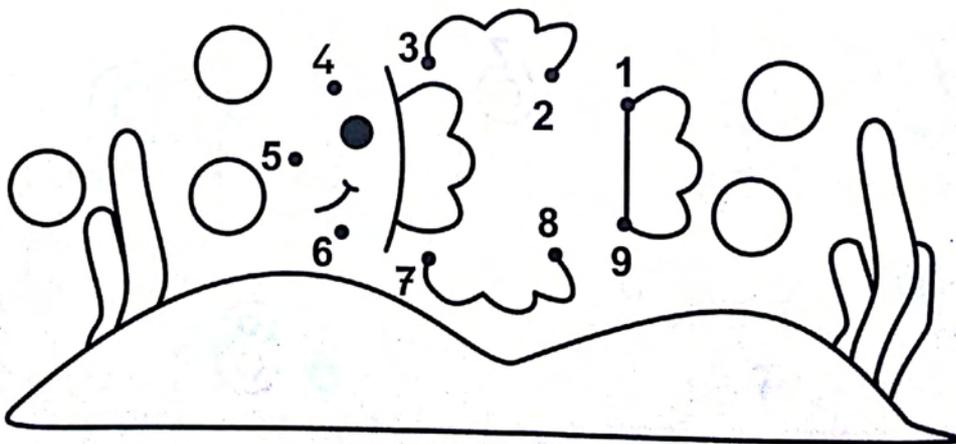

# عشرة

10

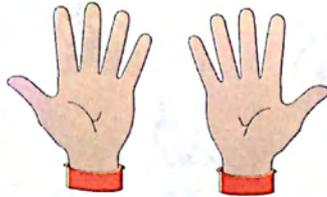
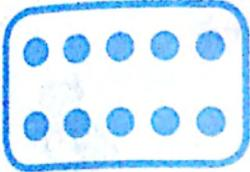

أكمل كتابة الرقم 10.

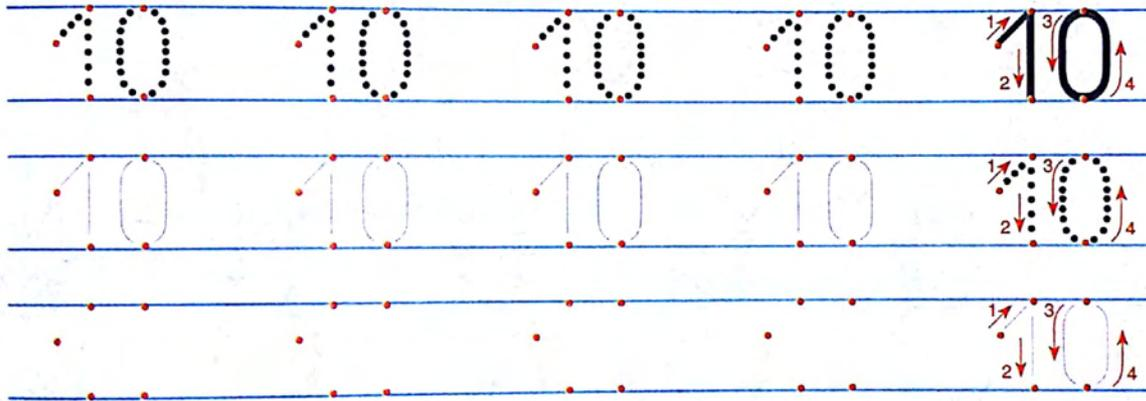

لاحظ ثم لون الرقم 10.



احسب ثم ضع 10 أحصنة داخل حيز.

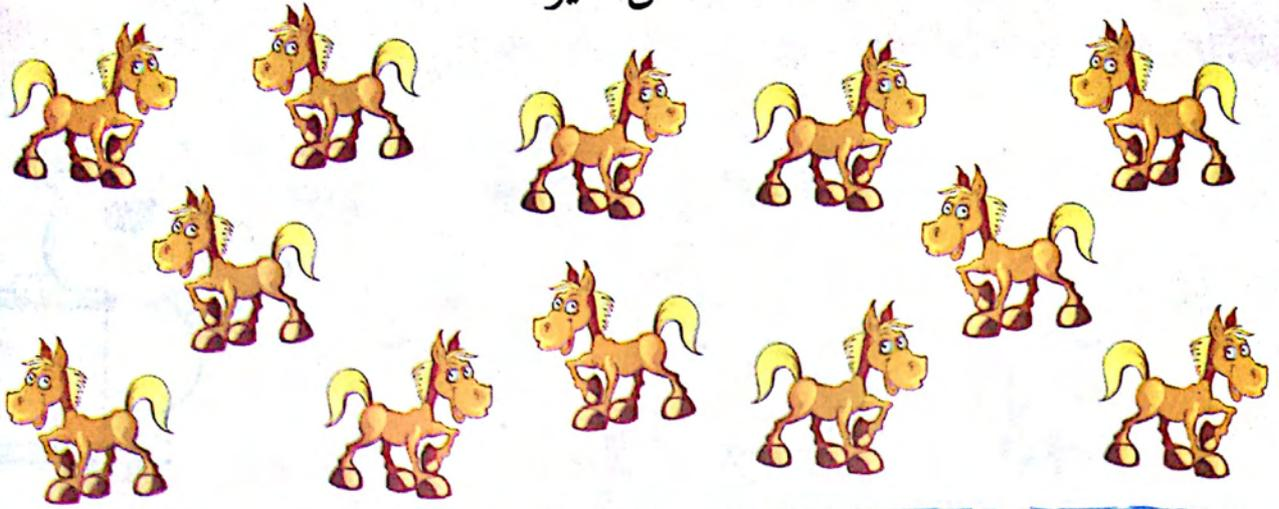

احسب ثم اكتب الرقم الصحيح في كل بطاقة.

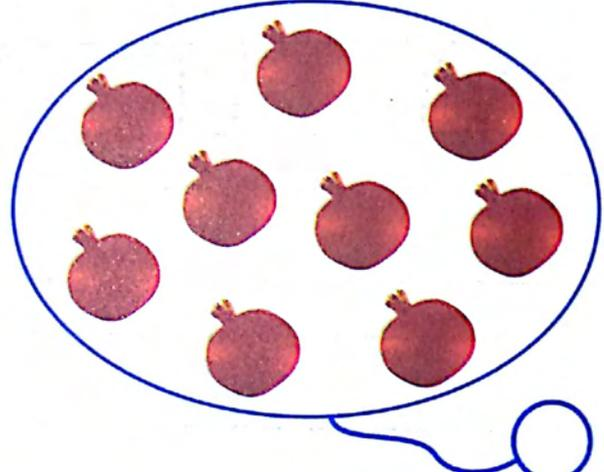
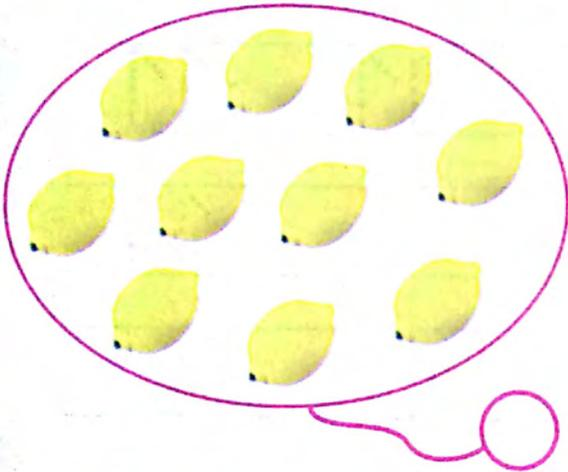

ساعد هذا الثعلب متبعا الرقم 10 للوصول إلى الدجاجة.



2	10	10	10	2	3	10
10	10	3	10	7	10	10
10	1	5	10	10	10	8
10	5	6	3	6	1	9



# إحدى عشر

11

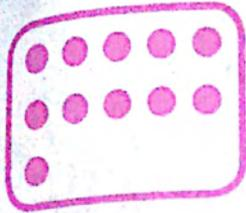

أكمل كتابة الرقم 11.

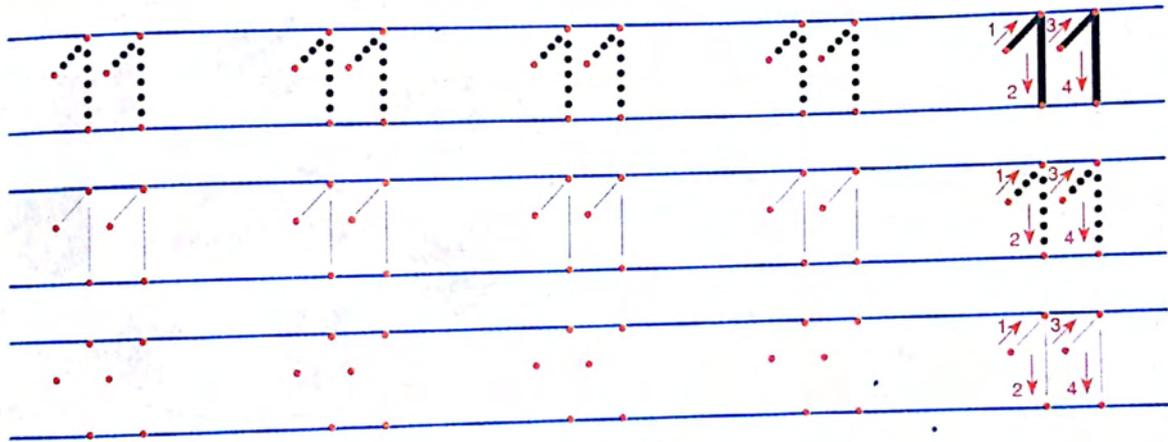

احسب ثم ضف أشكالاً لتحصل على العدد المكتوب في كل بطاقة.

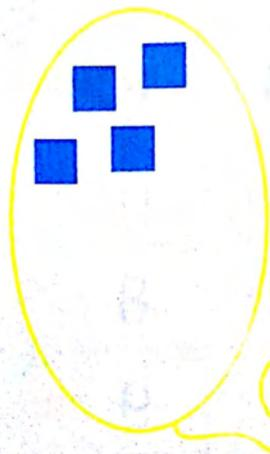

11

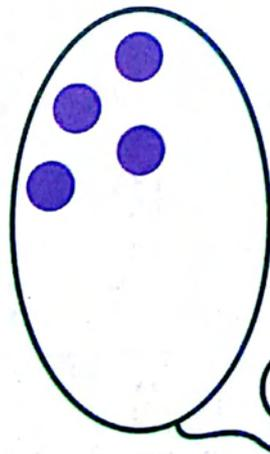

10

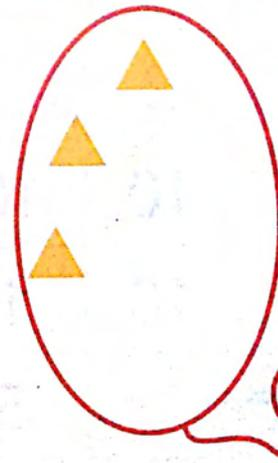

9

احسب ثم ضع 11 قرودًا داخل حيز.

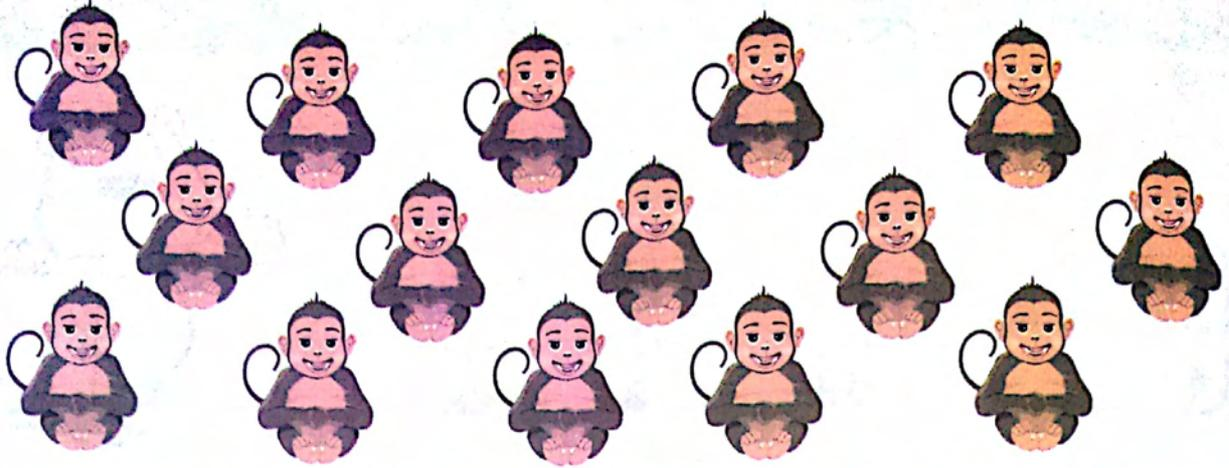

احسب ثم لون 11 ثعبانًا.

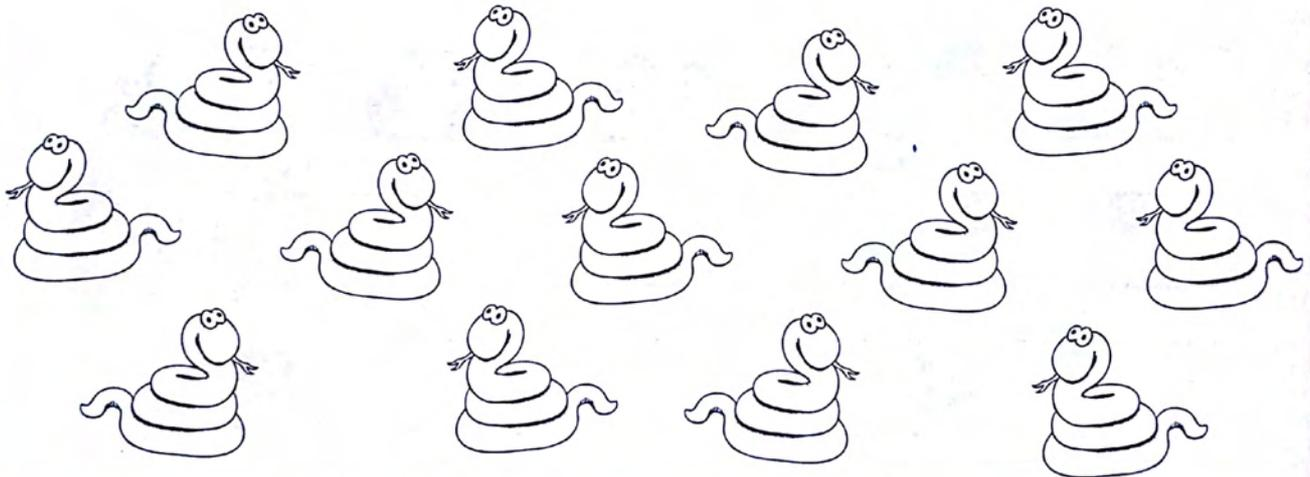

لون الصورة وفق دليل الألوان المقترح.

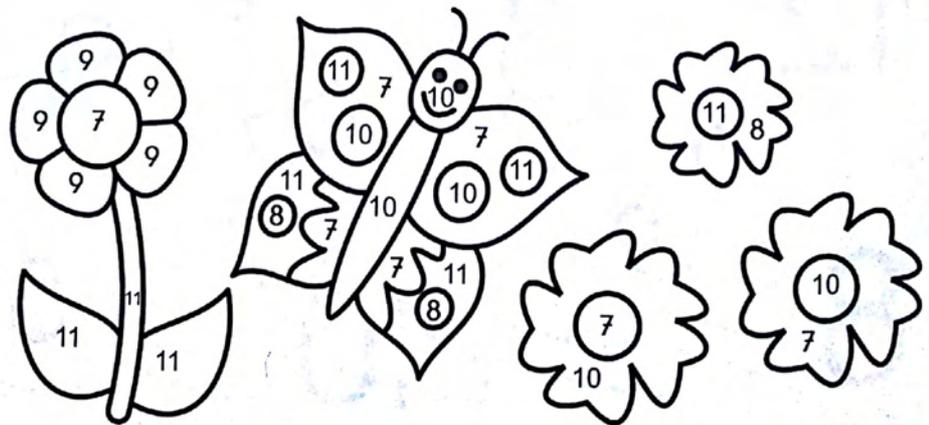
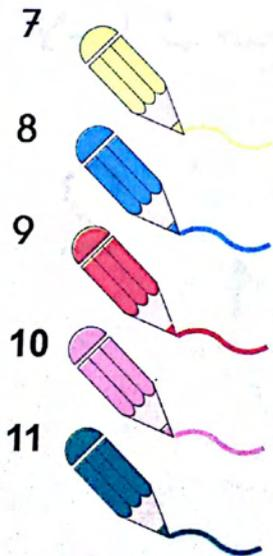

# اثني عشر

12

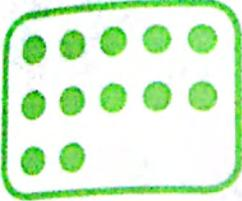

أكمل كتابة الرقم 12.

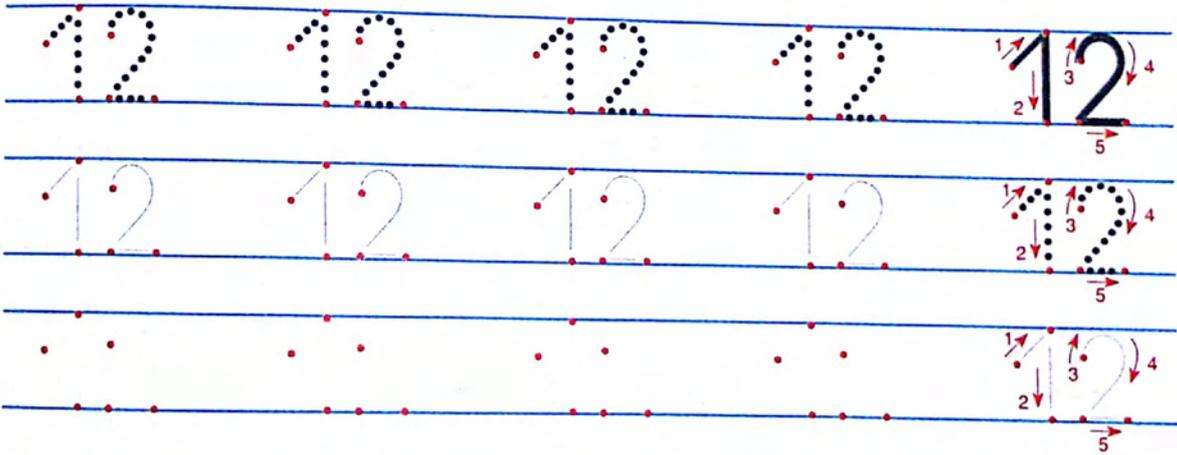

لاحظ ثم ضع حيزا حول الرقم 12.

12

3

6

8

2

9

1

8

10

5

12

احسب ثم لون 12 إجاصة.

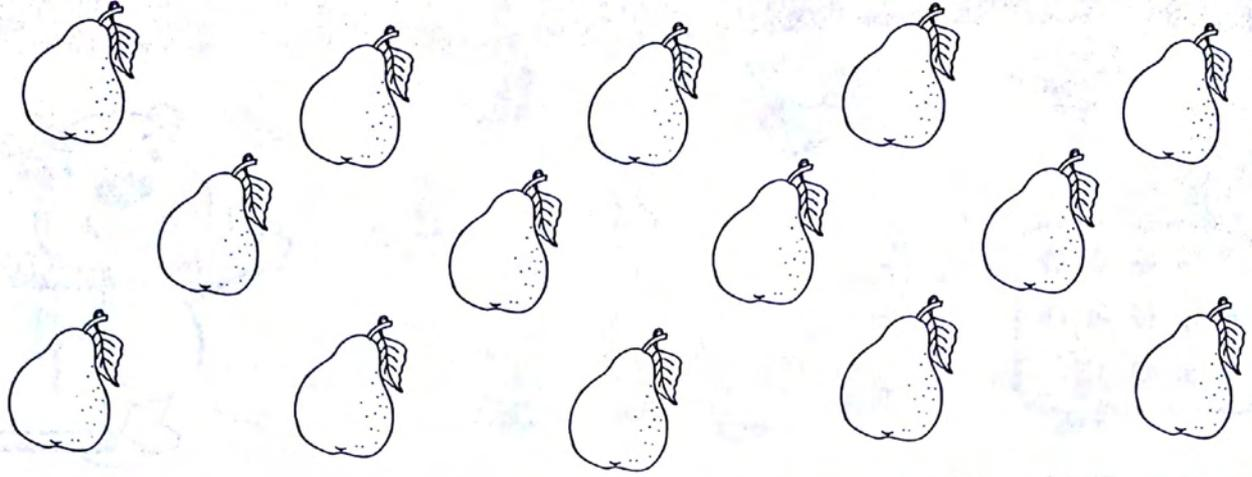

احسب ثم اكتب الرقم الصحيح في كل بطاقة.

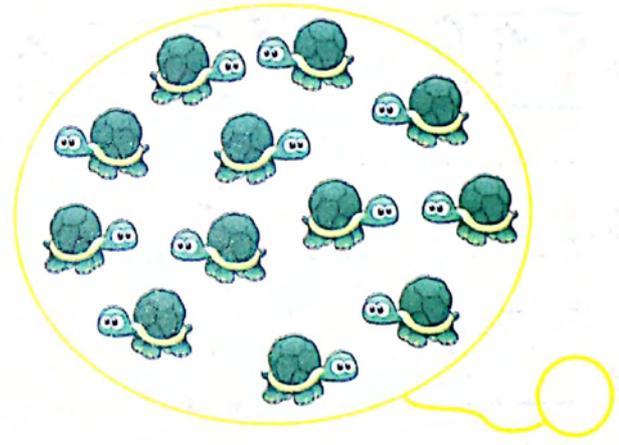
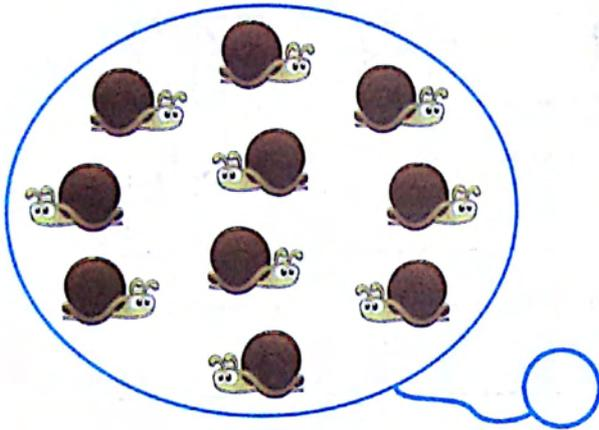

صل الأرقام من 1 إلى 12 ثم لون الصورة.

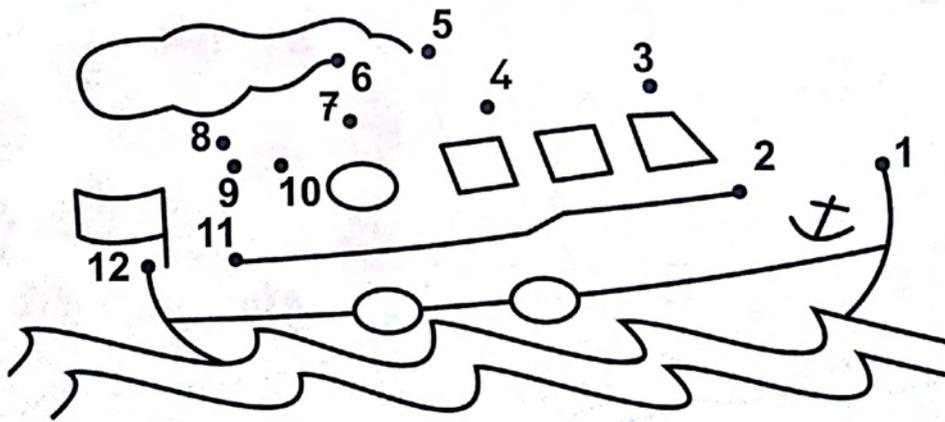

# ثلاثة عشر

13

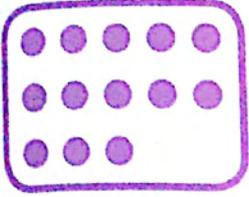

أكمل كتابة الرقم 13.

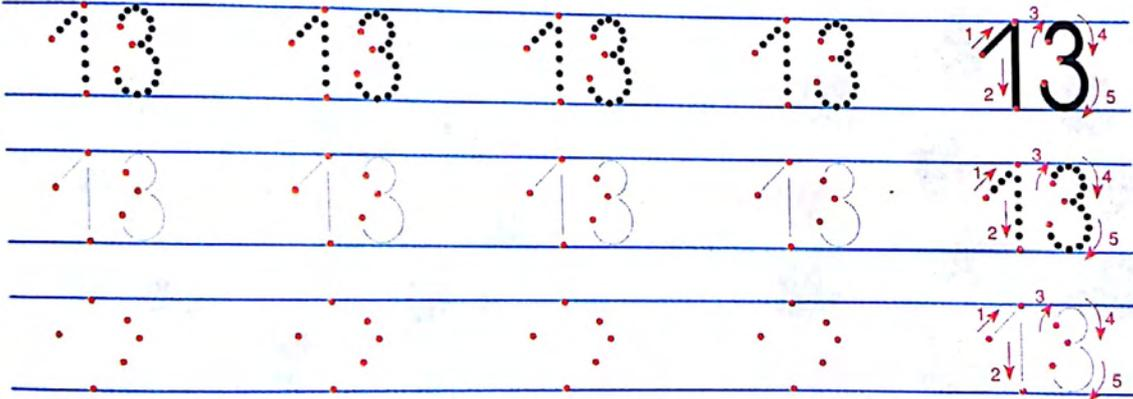

احسب ثم شطب على الشكل الزائد في كل مجموعة.

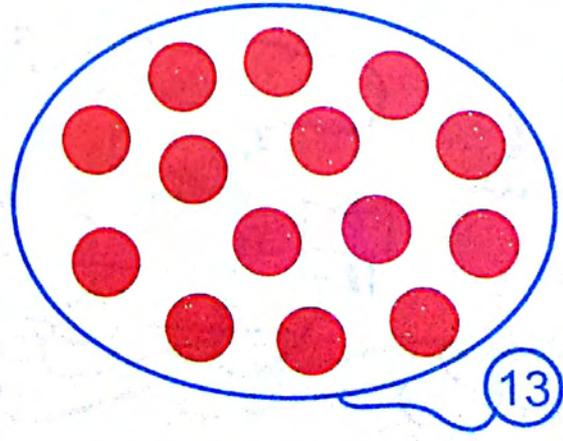



# أربعة عشر

14

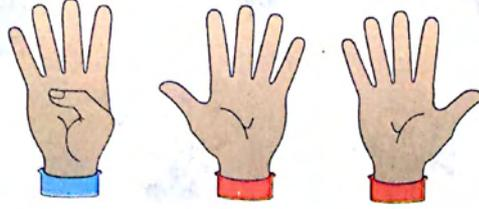

أكمل كتابة الرقم 14.

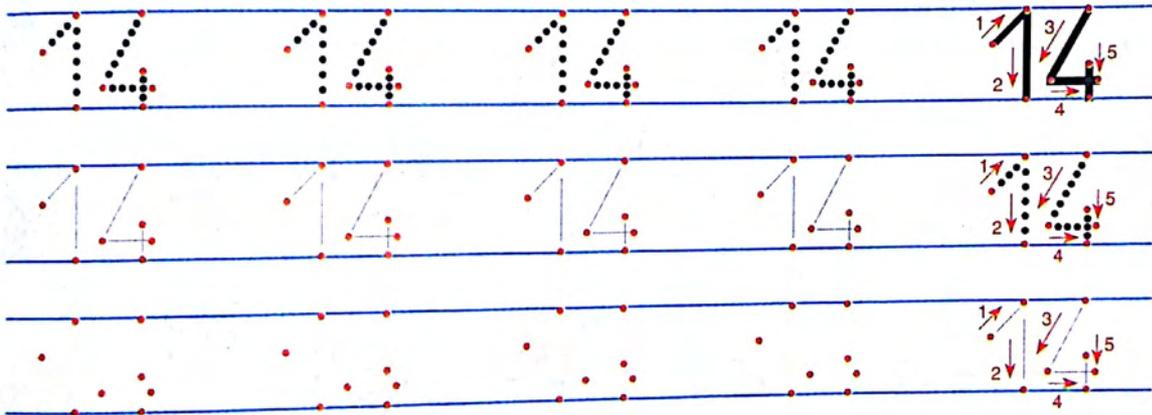

لاحظ ثم لون الرقم 14.

3

14

5

6

10

2

7

9

14

2

احسب ثم لون 14 بطة.

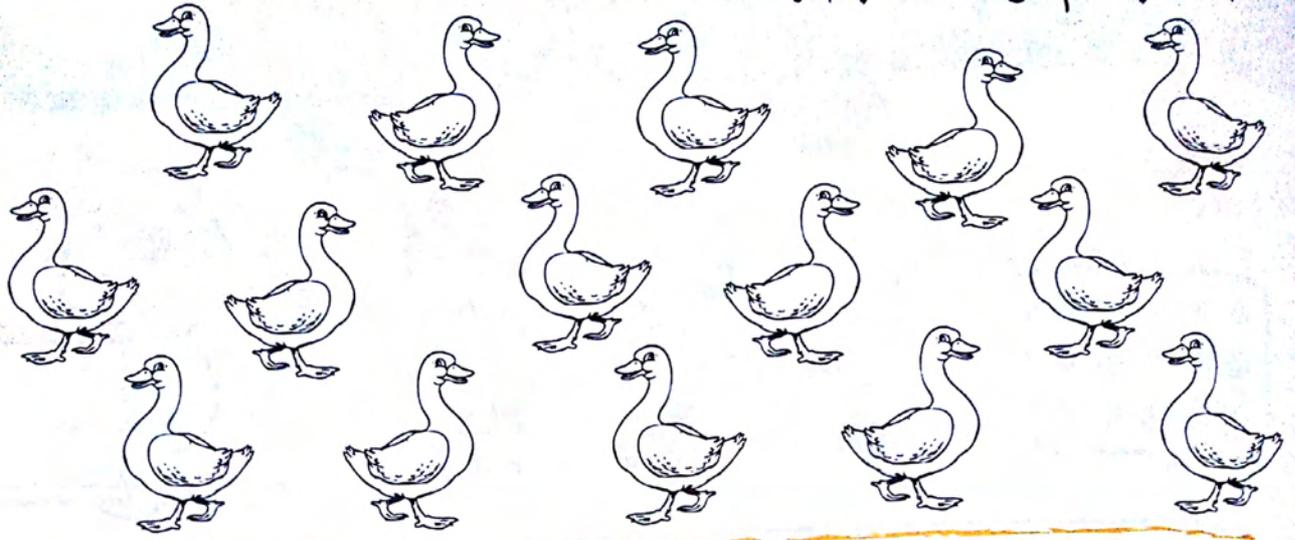

احسب ثم ضع 14 فيلاً داخل حيز.



لون الصورة وفق دليل الألوان المقترح.

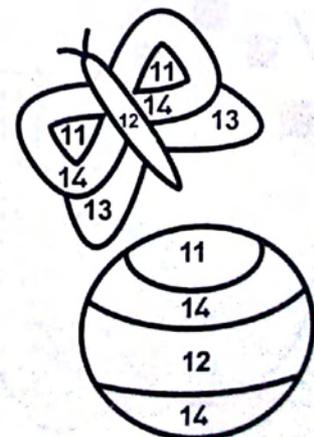
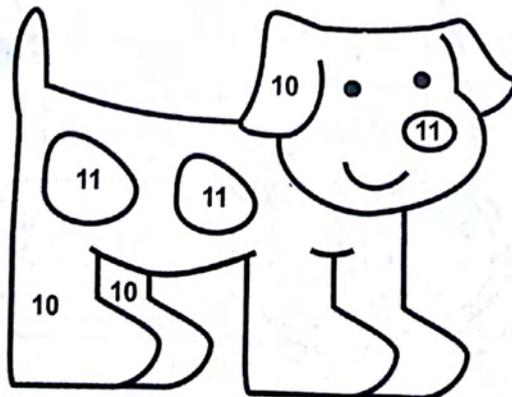
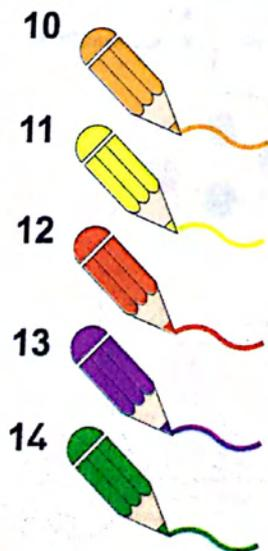

# خمسة عشر

15

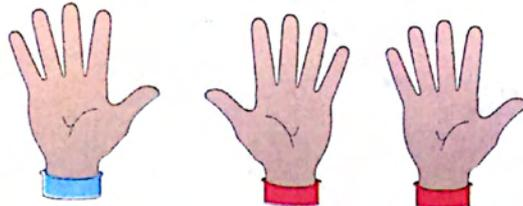
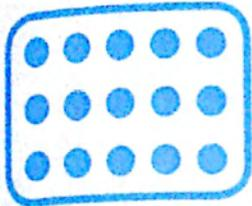

أكمل كتابة الرقم 15.

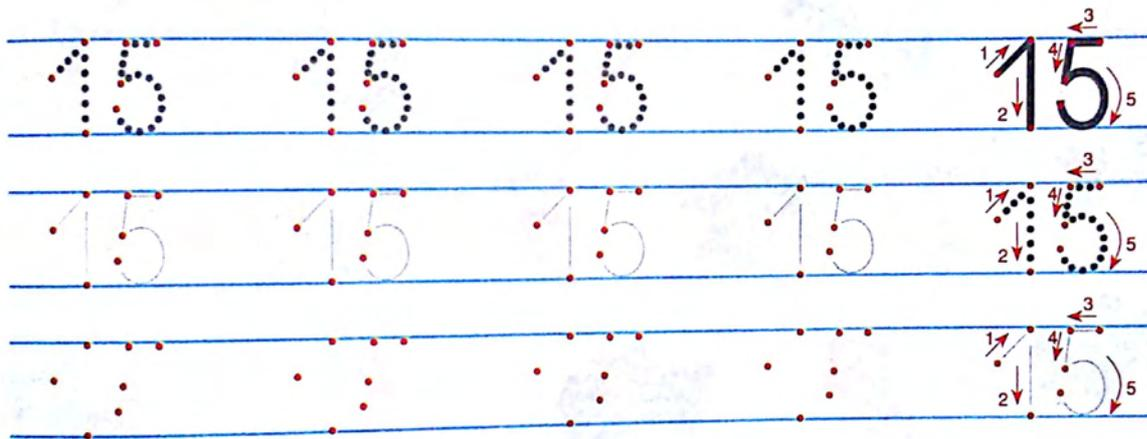

احسب ثم ضف أشكالاً لتحصل على العدد المكتوب في كل بطاقة.

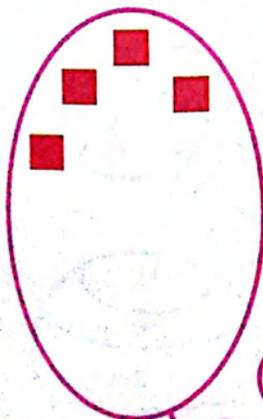

15

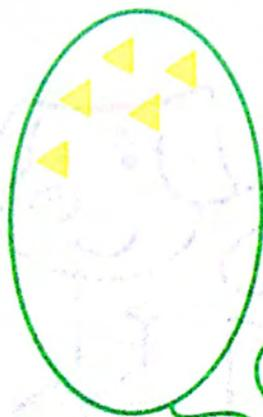

14



13

احسب ثم ضع 15 سمكة داخل حيز.

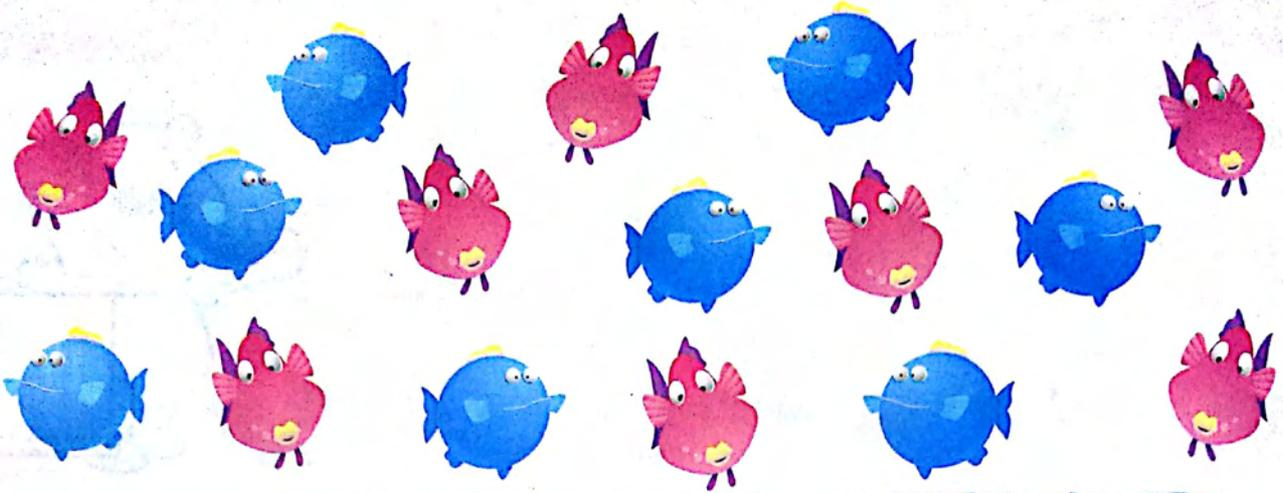

صل بين الكريات متبعا الأرقام من 1 إلى 15.

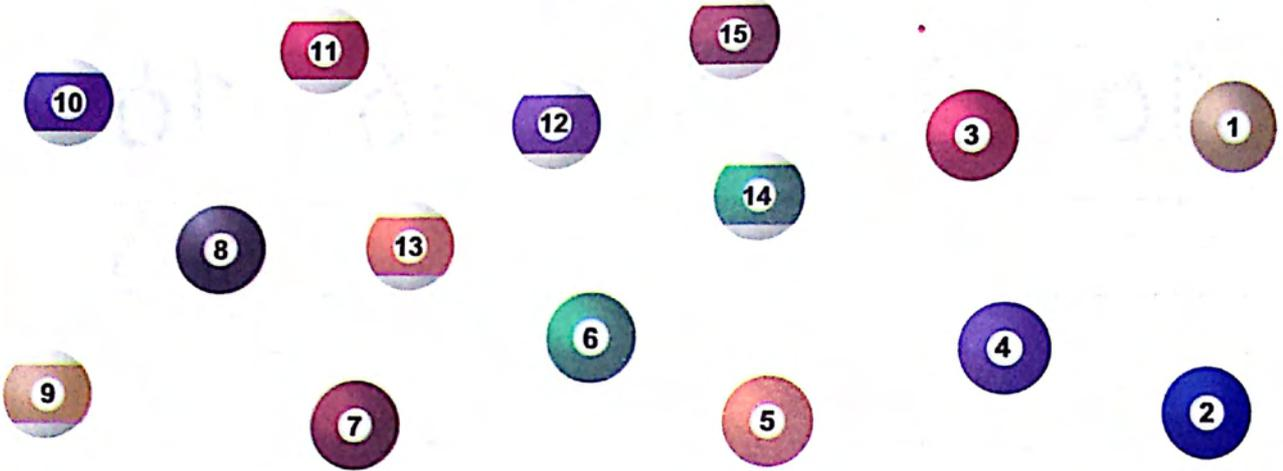

صل الأرقام من 1 إلى 15 ثم لون الصورة.

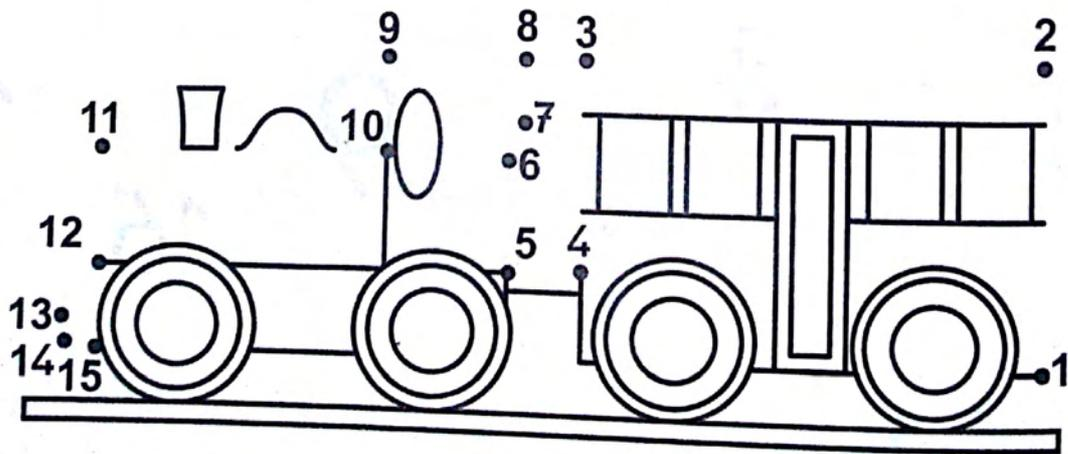

# ستة عشر

16

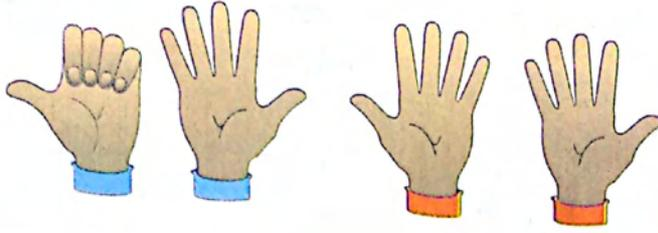

أكمل كتابة الرقم 16.

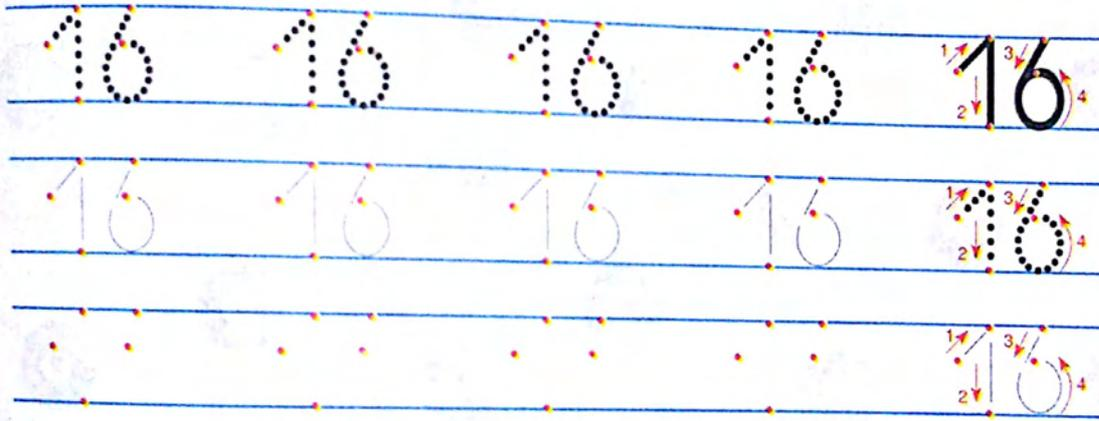

لاحظ ثم ضع حيزا حول الرقم 16.

2

3

9

1

16

4

16

6

13

6

5

احسب ثم ضع 16 فراشة داخل حيز.



احسب ثم لون 16 فيلاً.

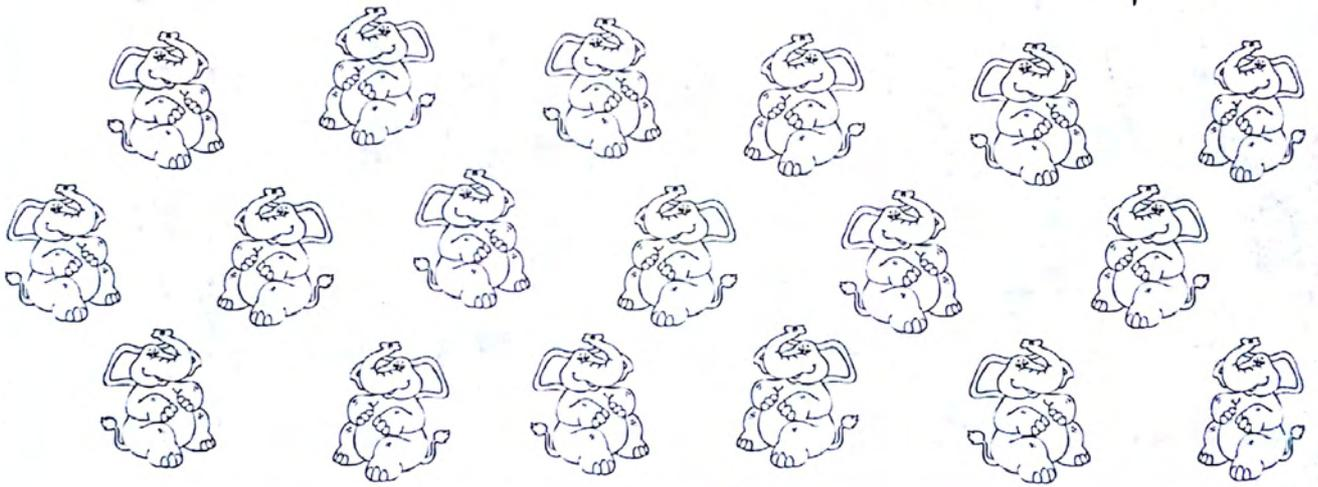

ساعد هذا الفأر متبعا الرقم 16 للوصول إلى الجبن.

12	3	16	16	16	15	16
8	16	16	12	16	8	16
16	16	6	13	16	11	16
16	10	6	8	16	16	16



# سبعة عشر

17

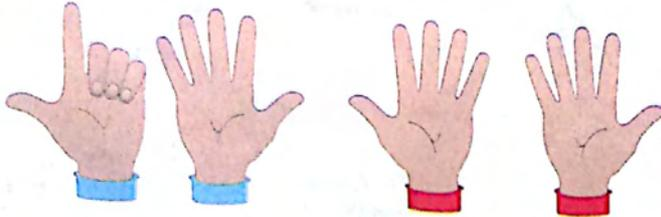
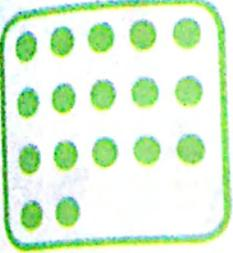

أكمل كتابة الرقم 17.

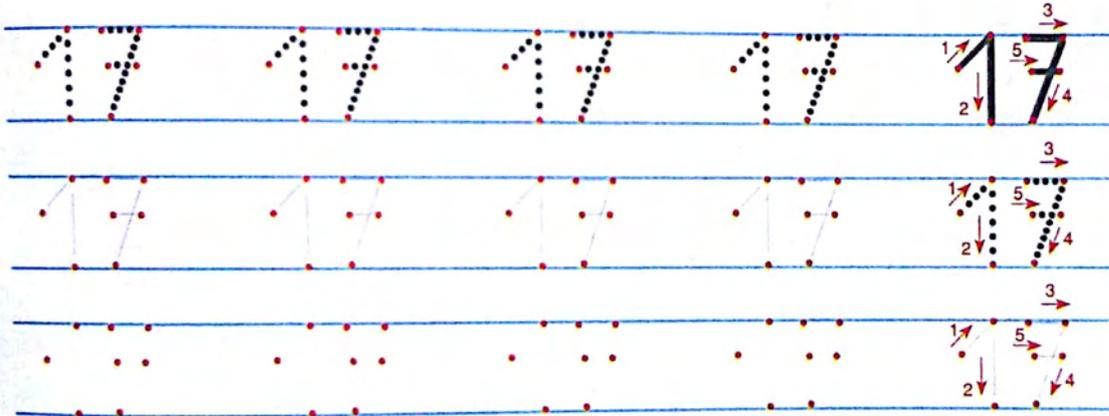

احسب ثم شطب على الشكل الزائد في المجموعة.

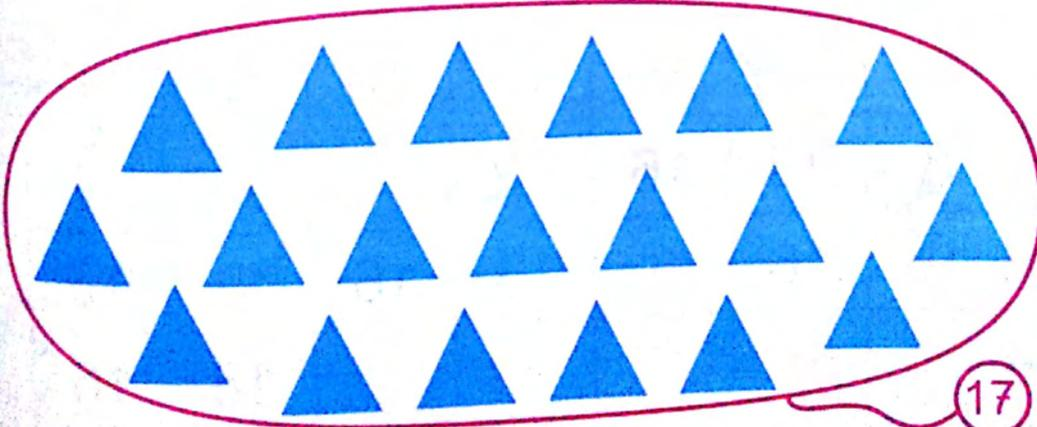

احسب ثم ضع 17 فيلاً داخل حيز.

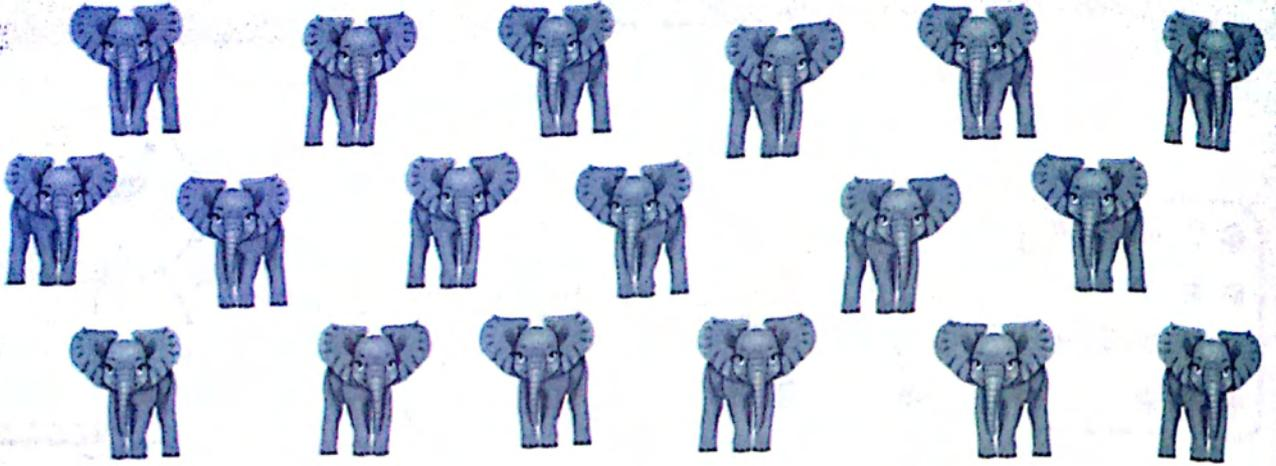

احسب ثم اكتب العدد المناسب في كل بطاقة.

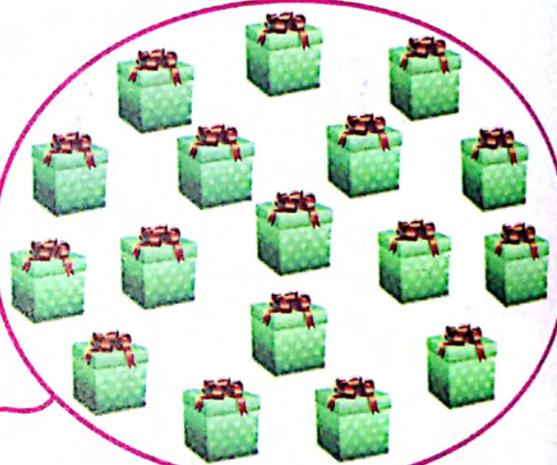
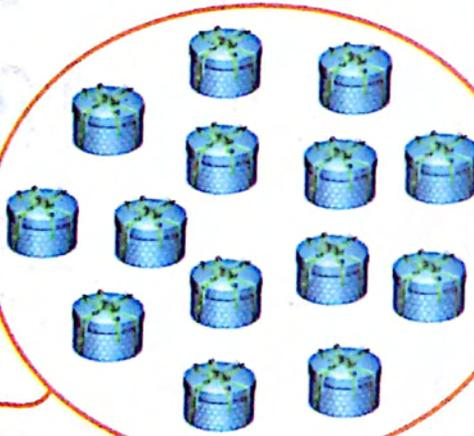

13



14

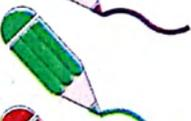

15



16



17



لون الصورة وفق دليل الألوان المقترح.

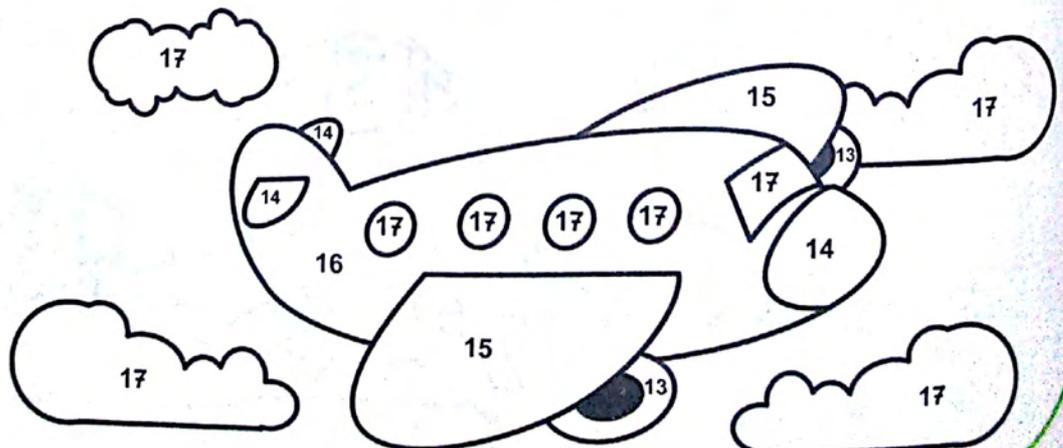

# ثمانية عشر

18

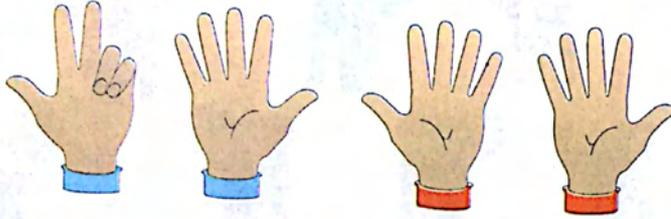
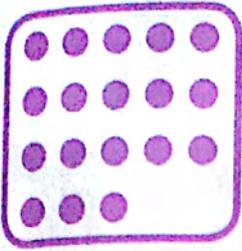

أكمل كتابة الرقم 18.

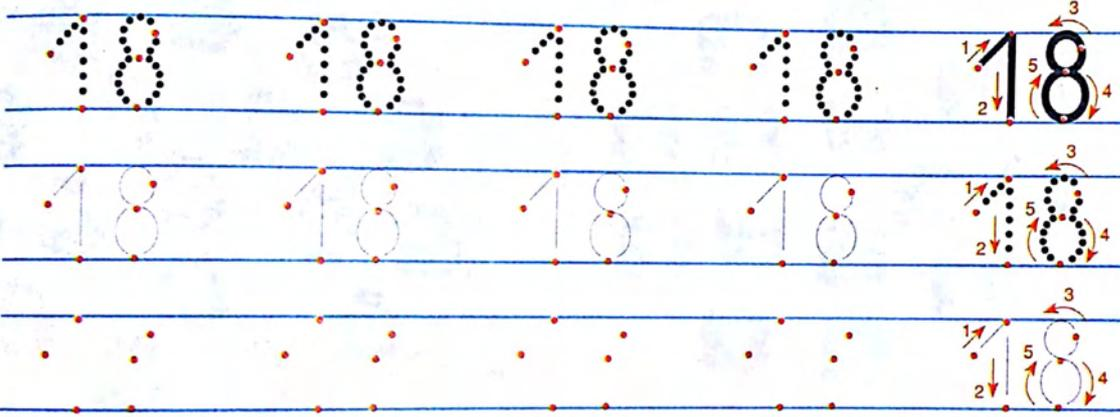

لاحظ ثم لون الرقم 18.

18

1

13

2

9

3

5

7

8

18

14

احسب ثم لون 18 تفاحة.

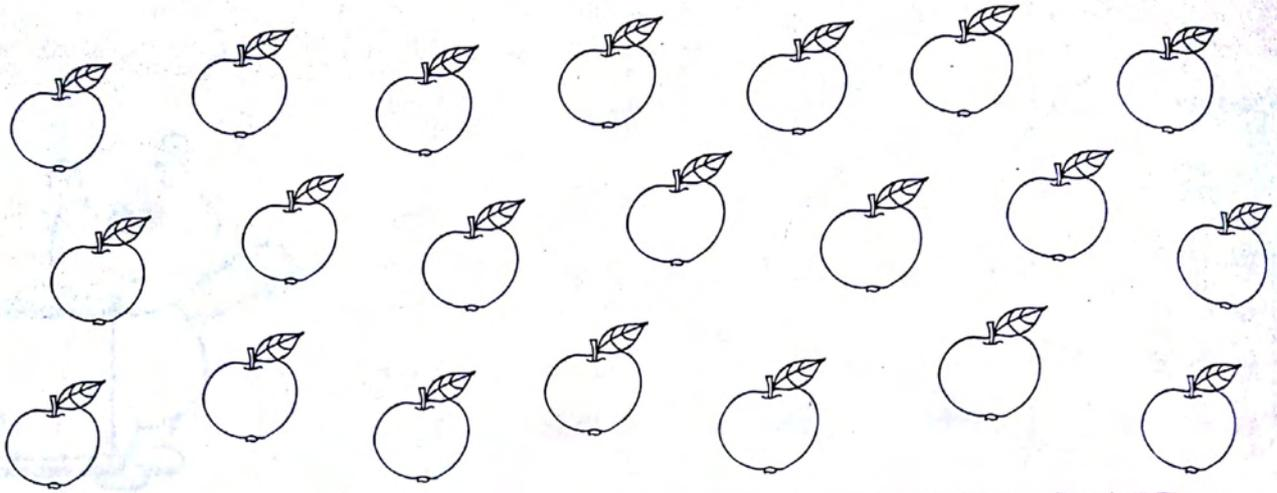

احسب ثم ضع 18 هدية داخل حيز.

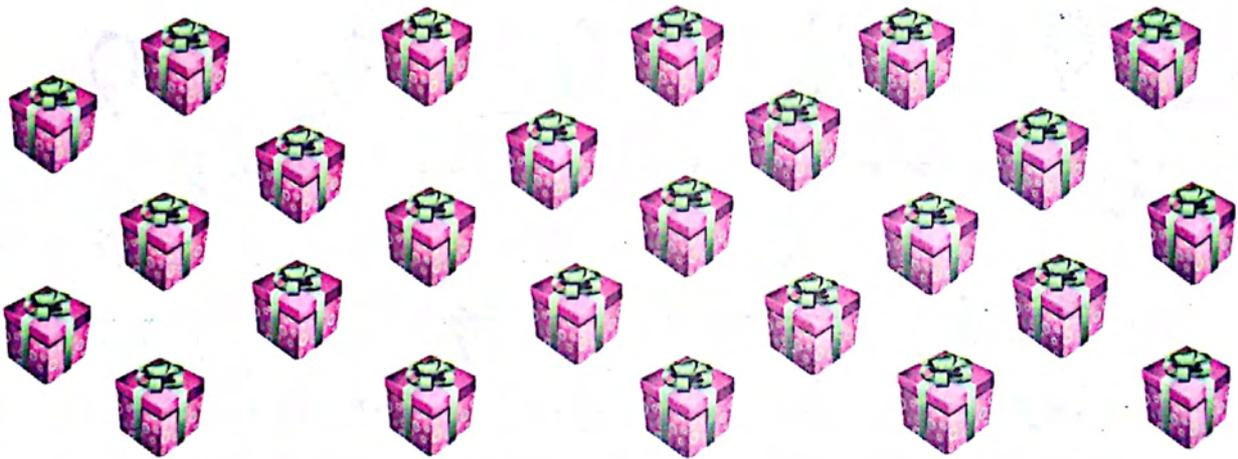

صل الأرقام من 1 إلى 18 ثم لون الصورة.

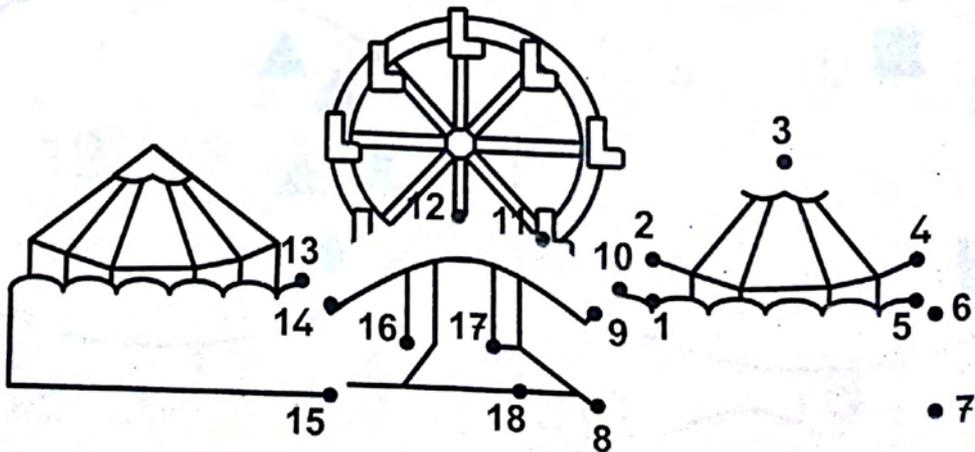

# تسعة عشر

19

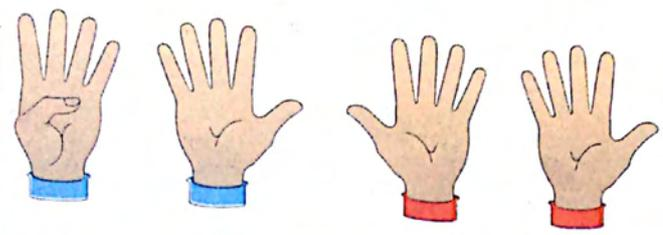
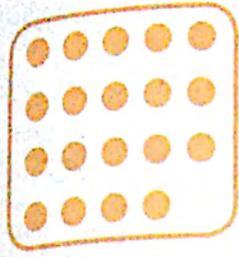

أكمل كتابة الرقم 19.

Handwriting practice for the number 19. It consists of three rows of blue-lined paper. The first row shows four dotted 19s for tracing, followed by a solid 19 with stroke order arrows (1: vertical down, 2: vertical down, 3: counter-clockwise curve, 4: vertical down). The second row shows four dotted 19s for tracing, followed by a solid 19 with stroke order arrows. The third row shows four dotted 19s for tracing, followed by a solid 19 with stroke order arrows.

ضف نفس الأشكال لتحصل على العدد المكتوب في كل بطاقة.

18

19

احسب ثم لون 19 زهرة.



احسب ثم اكتب العدد المناسب في كل بطاقة.

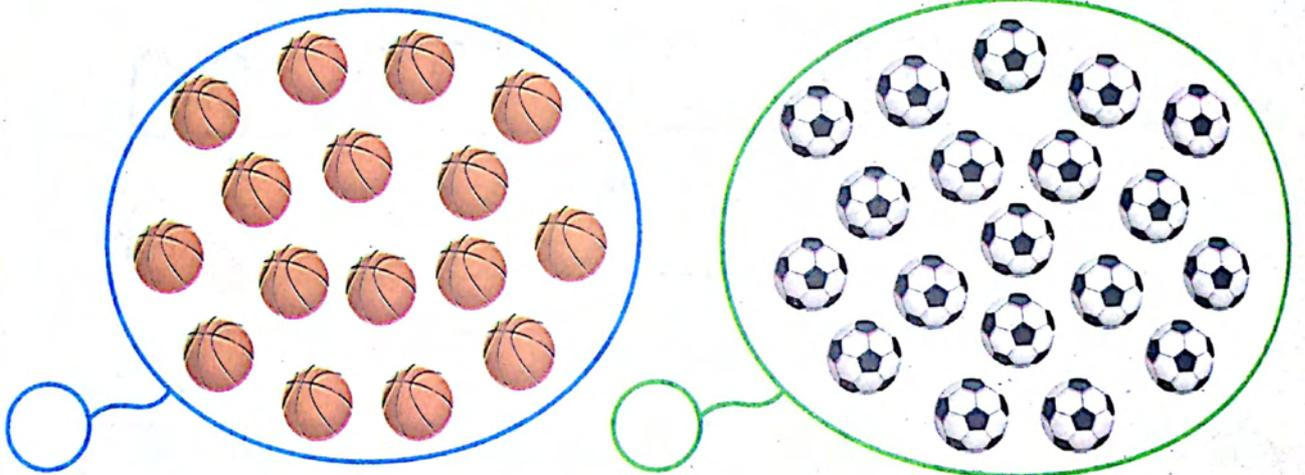

ساعد هذا العصفور متبعا الرقم 19 للوصول إلى العش.



19	19	19	15	19	19	19
19	3	19	8	19	8	18
19	18	19	13	19	11	2
19	10	19	19	19	16	2



# عشرون

20

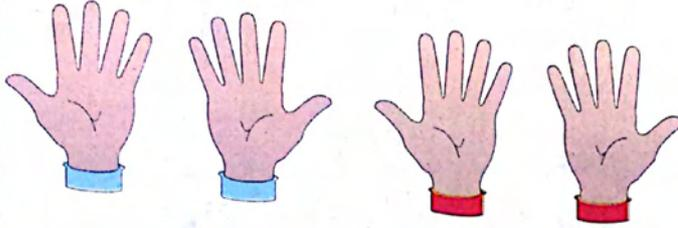
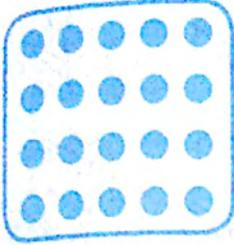

أكمل كتابة الرقم 20.

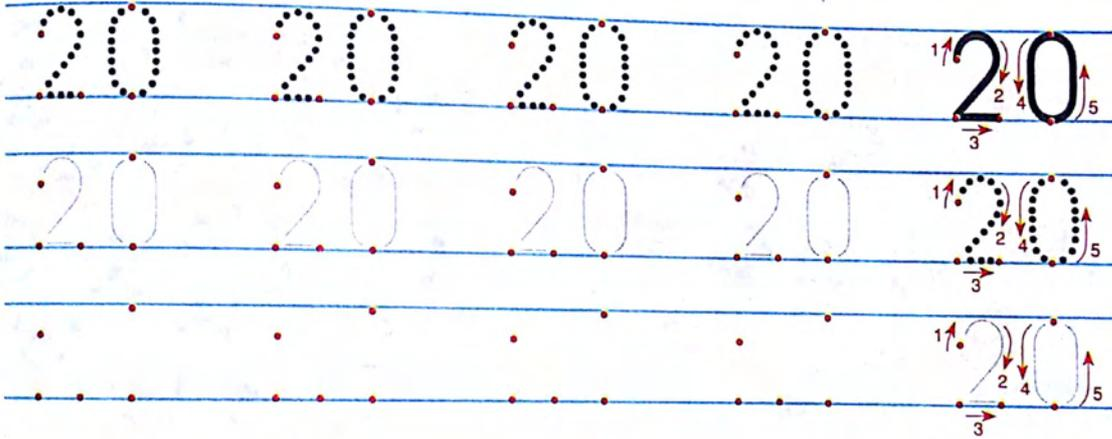

لاحظ ثم ضع حيزا حول الرقم 20.

15

8

20

2

5

4

13

10

20

20

احسب ثم ضع 20 نمراً داخل حيز.



احسب ثم لون 20 فراشة.

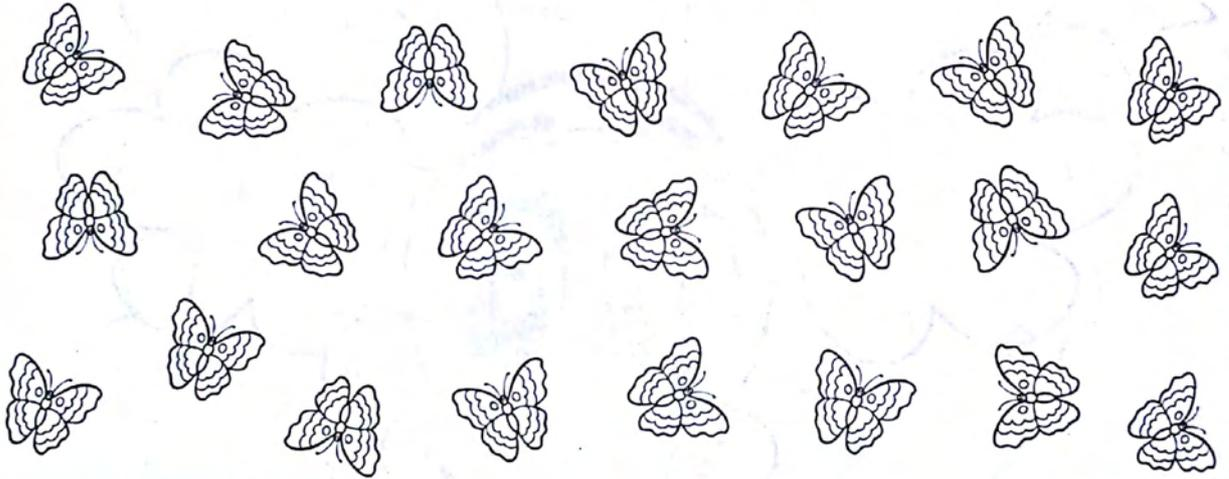

لون الصورة وفق دليل الألوان المقترح.

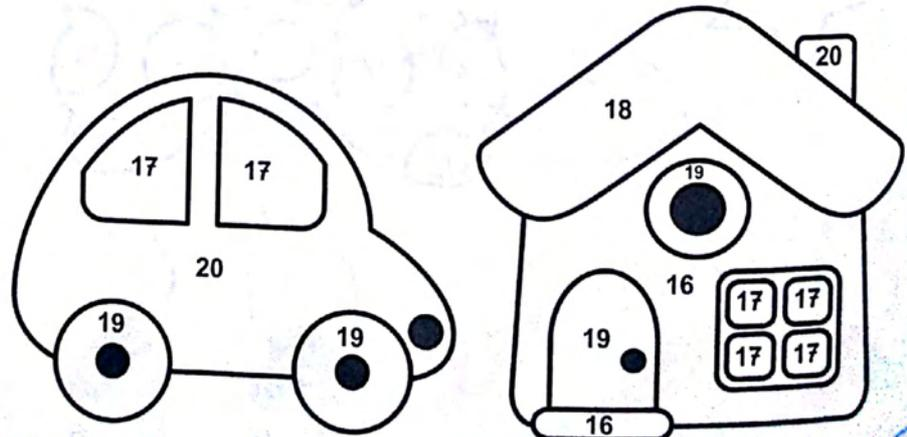
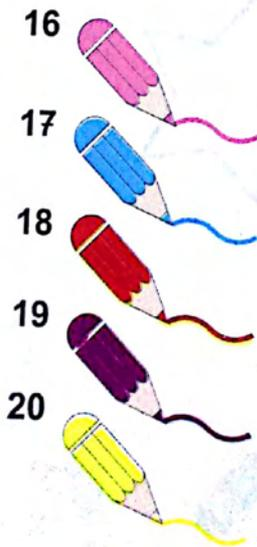



# نشاطات

لون الصورة وفق دليل الألوان المقترح.

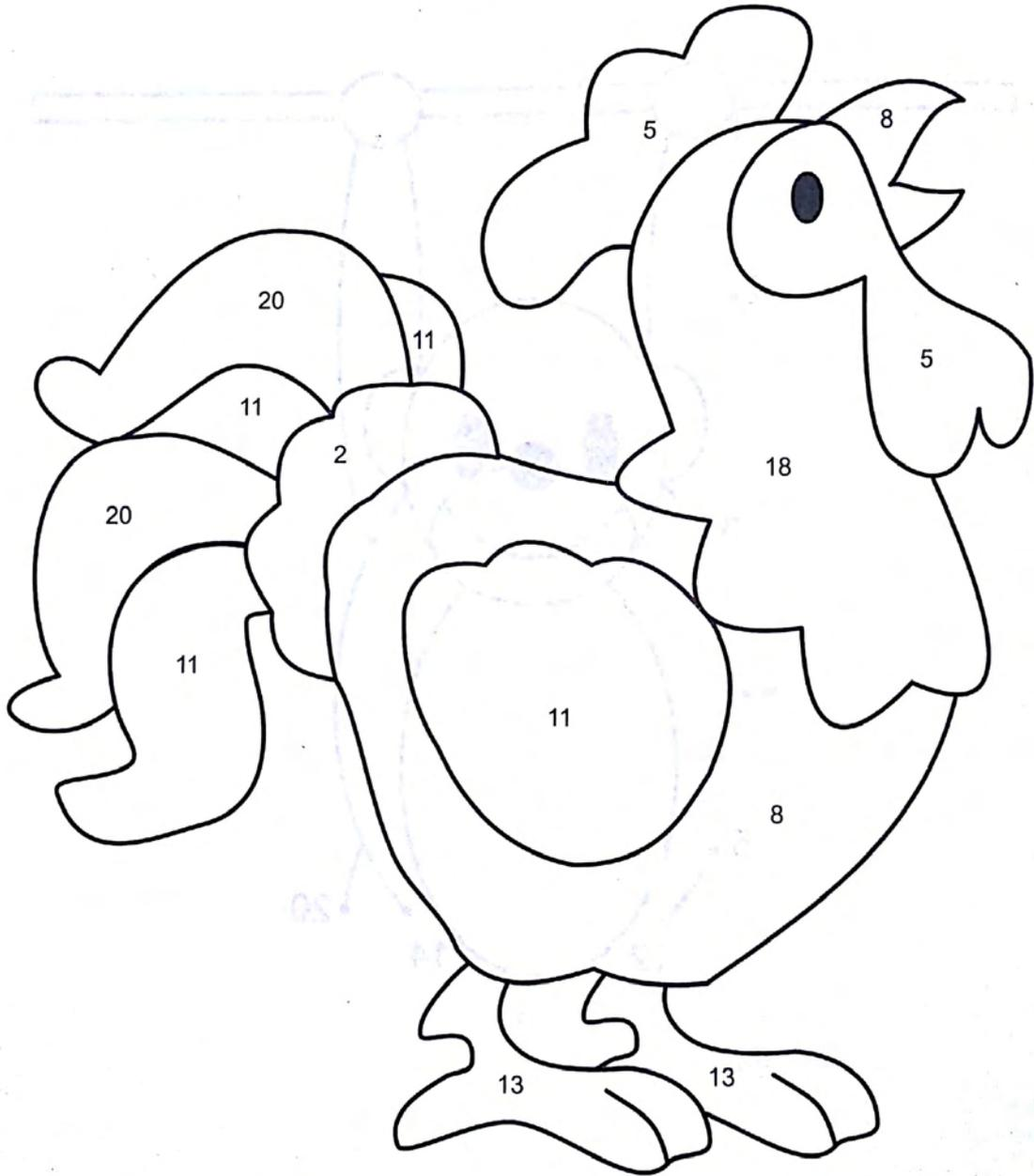



مشروع نماذج // يونس معبدي

# كتابي في الرياضيات



هذا الكتاب موجه للأطفال الذين تتراوح أعمارهم من 4 إلى 6 سنوات.  
تم إعداده وفقا للمقررات الرسمية، وبكيفية بيداغوجية مبسطة وهادفة، من أجل مساعدة  
الأطفال في التعلم أكيد لمبادئ الرياضيات، وذلك من خلال:

- استعمال أصابع اليد لتعلم الحساب.
- التدريب على الكتابة الصحيحة للأرقام من 1 إلى 20.
- التمرن على مجموعة متنوعة من الأنشطة (التلوين، استعمال المجموعات، التشطيط)

صدر في نفس السلسلة:



المستقبل  
للنشر والتوزيع  
EL MOUSTAKBAL

جميع الحقوق محفوظة للناسر  
رقم الإيداع: 2010-3978

دار المستقبل للنشر والتوزيع  
88، حي البستان، باتنة  
هاتف/فاكس: 033 86 66 55  
06 61 599 150 - 07 71 601 880  
06 61 599 151 - 07 70 602 088

